

ROLLER INSECT SCREEN

7206085/
83749001

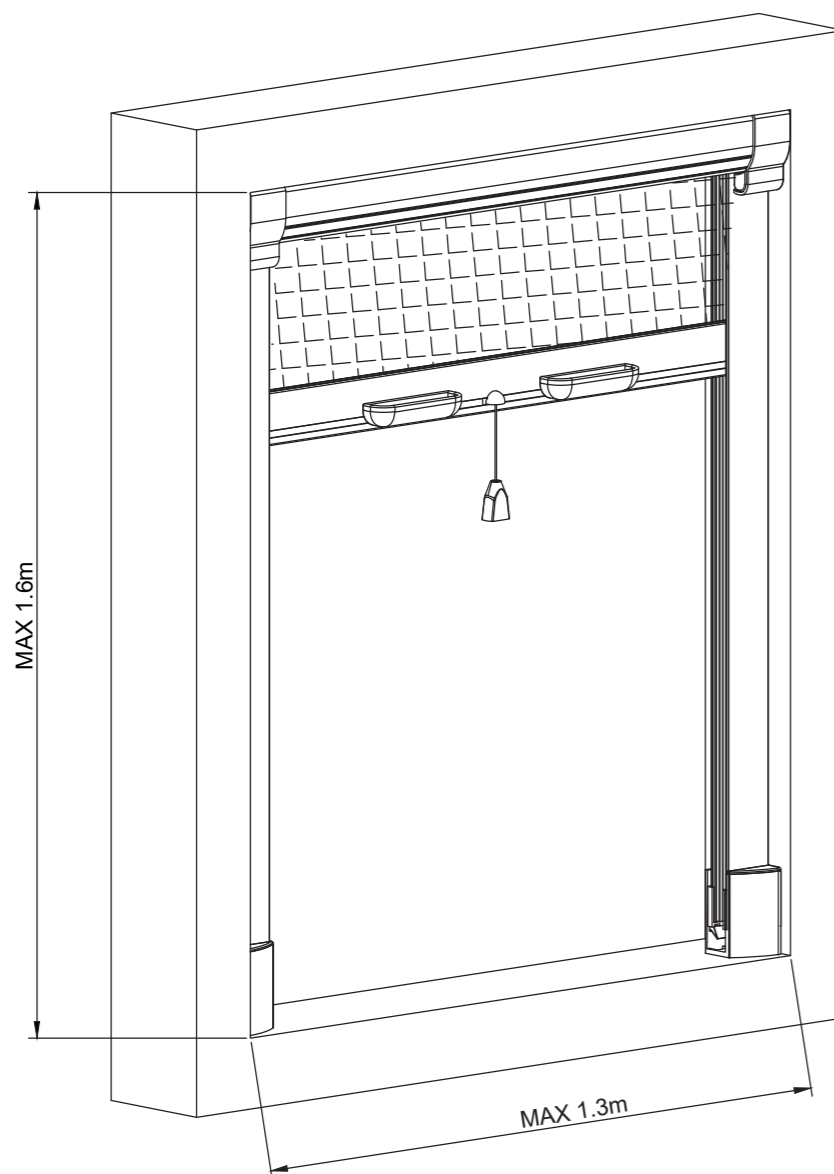

60min



GB Read the instructions first and then start assembly.

A detailed assembly video can be found under the following link or by scanning the QR code.

https://m.youtube.com/watch?v=sqb6SO0T5_k&feature=youtu.be

Components

1.cassette	13.crank
2.lateral guide rails	14.plug
3.Left end piece	15.anchoring
4.Right end piece	16.end cap of the left lower lid .
5.cord	17.end cap of the right lower lid
6.Lower lid of the left lateral rail	18.bolt
7.Lower lid of the right lateral rail	19.compression spring
8.right little cap	20.screw
9.left little cap	21.nut
10.handle	22.screw holder
11.right end cap	23.hexagon key
12.left end cap	

Can be individually shortened in height (h) and width (w). Minimum depth of window reveal : 5cm. For windows up to max. 130 x160 cm. Width and high at least 60 cm. Measure the height (h) and width (W) of the window frame.

Attach the bolts and nuts to the end pieces of the cassette, as shown on the basis of the arrows (if the cassette does not have to be cut).

Pull out the left end piece on the left side of the cassette (if you have to shorten the width of the cassette).

Attach the bolts and nuts to the end pieces of the cassette (part 1) and the lower covers of the side guide rails (parts 6 and 7) to prepare them for assembly.

To shorten the cassette, take the measured width (w) minus 15 mm. Then shorten the cassette with a saw. Before sawing, make sure that the insect protection roller blind is completely within the cassette.

File the saw edge smoothly.

After shortening the cassette, push the left end into the cassette.

Before adaptation, make sure that the insect protection roller blind is completely within the cassette. The right side of the cassette is pre -assembled. The spring of this product is preset. It is usually not necessary to adapt the tension of the spring. If an adjustment is required (loosen or increase): turn the crank around to the left, to lose the tension. Turn the crank around to the right to increase the tension. Important: The maximum adjustment is 8 revolutions. Otherwise, the product can be damaged. Use part 13 to adapt the tension of the spring.

Assemble the parts 5,10, 11 and 12 on the aluminum control rail by inserting them from the side.

Assemble the parts 3,14 and 19 on the left side of the cassette. Assemble the parts 4,14 and 19 on the right side of the cassette.

Press the assembled cassette in the window reveal.

Turn the bolt to the right to ensure that the cassette is firmly in the window reveal. place parts 8 and 9.

To shorten the side guide rails, take the measured high H minus 65mm.

shorten the two side guide rails with a saw. File the saw edge smoothly.

The sealing strip is pre -assembled. Fix the sealing strip after the shorten to prevent it moving inside the track.

Connect parts 6 and 7 with part 2 (left and right side rail).

Connect the side guide rails to the cassette. Then fix them in the window reveal.

Turn the bolt to fix both side guide rails. Connect parts 16+17 to parts 6+7.

Optional: If necessary, secure the side guide rails with the enclosed screws and anchoring in the window box.

The insect protection roller blind is designed in such a way that it can be assembled and screwed in the reinforcement all under normal circumstances. If however the framework and/or the edge of the window are strongly chamfer we advise to fix the lateral guide rails using screws and nuts. The supplied fittings are best suited for ordinary solid walls or rigid walls, we recommend special fittings that are not included.

Pull the control rail down to close the insect protection roller blind.

Pull up the control rail to open the insect protection roller blind.

DK Læs vejledningen først, og begynd derefter at samle.

Du kan finde en detaljeret samlevideo på følgende link eller ved at scanne QR-koden.

https://m.youtube.com/watch?v=sqb6SO0T5_k&feature=youtu.be

Komponenter

- | | |
|---------------------------------------|---------------------------------------|
| 1. Kasette | |
| 2. Sideskinner | 13. Krumtap |
| 3. Venstre endestykke | 14. Stik |
| 4. Højre endestykke | 15. Forankring |
| 5. Snor | 16. Endehætte på venstre nederste låg |
| 6. Nederste låg på venstre sideskinne | 17. Endehætte på højre nederste låg |
| 7. Nederste låg på højre sideskinne | 18. Bolt |
| 8. Højre lille hætte | 19. Trykfeder |
| 9. Venstre lille hætte | 20. Skrue |
| 10. Greb | 21. Møtrik |
| 11. Højre endedæksel | 22. Skrueholder |
| 12. Venstre endedæksel | 23. Unbrakonøgle |

kan afkortes individuelt i højde (h) og bredde (b). Min. dybde af vinduesåbning: 5 cm. Til vinduer op til maks. 130x160 cm. Bredde og højde mindst 60 cm. Mål vinduesrammens højde (H) og bredde (B).

Fastgør boltene og møtrikkerne til kassetens endestykker som vist med pilene (hvis kassetten ikke skal skæres til).

Træk venstre endestykke ud på venstre side af kassetten (hvis du skal gøre kassetten kortere).

Fastgør bolte og møtrikker til kassetens endestykker (del 1) og de nederste afdækninger på sideskinnerne (del 6 og 7) for at klargøre dem til montering.

For at afkorte kassetten tages den målte bredde (B) minus 15 mm. Afkort derefter kassetten med en sav. Før savning skal det sikres, at insektnettets rullegardin er helt inde i kassetten.

Fil savkanten glat.

Når kassetten er afkortet, skubbes den venstre ende ind i kassetten.

Før tilpasning skal det sikres, at insektnettets rullegardin er helt inde i kassetten. Højre side af kassetten er formonteret. Fjederen på denne vare er forudindstillet. Det er normalt ikke nødvendigt at tilpasse fjederspændingen. Hvis der er behov for justering (løsne eller øge spændingen): Drej krumtappen mod venstre for at løsne spændingen. Drej krumtappen mod højre for at øge spændingen. Vigtigt: Den maksimale indstilling er 8 omdrejninger. Ellers kan varen blive beskadiget. Brug del 13 til at tilpasse fjederens spænding. Saml del 5, 10, 11 og 12 på alustyreskinnen ved at indsætte dem fra siden.

Saml del 3, 14 og 19 på venstre side af kassetten. Saml del 4, 14 og 19 på højre side af kassetten.

Tryk den samlede kasette ind i vinduesrammen.

Drej boltene til højre for at sikre, at kassetten sidder godt fast i vinduesrammen. Sæt del 8 og 9 på.

For at afkorte sideskinnerne tages den målte højde H minus 65 mm.

Afkort de to sideskinner med en sav. Fil savkanten glat.

Tætningslisten er formonteret. Fastgør tætningslisten efter afkortningen for at forhindre, at den bevæger sig inde i skinnen.

Sæt del 6 og 7 på del 2 (venstre og højre sideskinne).

Sæt sideskinnerne på kassetten. Sæt dem derefter fast i vinduesrammen.

Drej boltene for at fastgøre begge sideskinner. Sæt del 16+17 sammen med del 6+7.

Valgfrit: Fastgør om nødvendigt sideskinnerne med de vedlagte skruer og forankringer i vinduesrammen. Insektnettet er konstrueret således, at det under normale omstændigheder kan monteres og skrues fast i forstærkningen. Hvis rammen og/eller vindueskanten imidlertid er kraftigt affaset, anbefaler vi, at sideskinnerne fastgøres med skruer og møtrikker. De medfølgende beslag er bedst egnet til almindelige massive eller faste vægge. Til gipsvægge anbefaler vi specialbeslag, som ikke medfølger.

Træk styreskinnen nedad for at lukke rullegardinet.

Træk styreskinnen opad for at åbne rullegardinet.

DE Lesen Sie zuerst die Anleitung und beginnen Sie dann mit der Montage.

Ein detailliertes Montagevideo finden Sie unter folgendem Link oder durch Scannen des QR-Codes.

https://m.youtube.com/watch?v=sqb6SO0T5_k&feature=youtu.be

Komponenten

- | | |
|-------------------------------|------------|
| 1. Kasette | 13. Kurbel |
| 2. Seitliche Führungsschienen | 14. Dübel |

- | | |
|---|--|
| 3. Endstück links | 15. Verankerung |
| 4. Endstück rechts | 16. Endkappe des linken unteren Deckels |
| 5. Schnur | 17. Endkappe des rechten unteren Deckels |
| 6. Unterer Deckel der linken Seitenschiene | 18. Bolzen |
| 7. Unterer Deckel der rechten Seitenschiene | 19. Druckfeder |
| 8. Rechte kleine Kappe | 20. Schraube |
| 9. Linke kleine Kappe | 21. Mutter |
| 10. Handgriff | 22. Schraubenhalter |
| 11. Rechte Endkappe | 23. Sechskantschlüssel |
| 12. Linke Endkappe | |

individuell kürzbar in Höhe (H) und Breite (B). Mindestdiefe der Fensterlaibung: 5 cm. Für Fenster bis max. 130 x 160 cm. Breite und Höhe mindestens 60 cm. Höhe (H) und Breite (B) des Fensterrahmens messen.

Befestigen Sie die Schrauben und Muttern an den Endstücken der Kasette, wie anhand der Pfeile dargestellt (wenn die Kasette nicht zugeschnitten werden muss).

Ziehen Sie das linke Endstück auf der linken Seite der Kasette heraus (wenn Sie die Breite der Kasette verkürzen müssen).

Befestigen Sie die Schrauben und Muttern an den Endstücken der Kasette (Teil 1) und den unteren Abdeckungen der seitlichen Führungsschienen (Teile 6 und 7), um sie für die Montage vorzubereiten.

Um die Kasette zu kürzen, nehmen Sie die gemessene Breite (B) minus 15 mm. Anschließend die Kasette mit einer Säge kürzen. Vor dem Sägen ist sicherzustellen, dass das Insektenschutzrollo vollständig in der Kasette ist.

Die Sägekante glattfeilen.

Nach dem Kürzen der Kasette das linke Ende in die Kasette schieben.

Vor der Anpassung sicherstellen, dass sich das Insektenschutzrollo vollständig in der Kasette befindet. Die rechte Seite der Kasette ist vormontiert. Die Feder dieses Produkts ist voreingestellt. Eine Anpassung der Federspannung ist in der Regel nicht erforderlich. Wenn eine Einstellung erforderlich ist (lösen oder spannen): Drehen Sie die Kurbel nach links, um die Spannung zu lösen. Drehen Sie die Kurbel nach rechts, um die Spannung zu erhöhen. Achtung: Die maximale Einstellung beträgt 8 Drehungen. Andernfalls kann das Produkt beschädigt werden. Verwenden Sie Teil 13, um die Spannung der Feder anzupassen.

Montieren Sie die Teile 5, 10, 11 und 12 an der Aluminium-Bedienschiene, indem Sie sie von der Seite einführen.

Montieren Sie die Teile 3, 14 und 19 auf der linken Seite der Kasette. Montieren Sie die Teile 4, 14 und 19 auf der rechten Seite der Kasette.

Zusammengesetzte Kasette in die Fensterlaibung drücken.

Drehen Sie den Bolzen nach rechts, um sicherzustellen, dass die Kasette fest in der Fensterlaibung sitzt. Teile 8 und 9 platzieren.

Um die seitlichen Führungsschienen zu kürzen, nehmen Sie die gemessene Höhe H minus 65 mm.

Die beiden seitlichen Führungsschienen mit einer Säge kürzen. Die Sägekante glattfeilen.

Die Dichtleiste ist vormontiert. Fixieren Sie die Dichtleiste nach dem Kürzen, um zu verhindern, dass sie sich innerhalb der Schiene bewegt.

Teile 6 und 7 mit Teil 2 verbinden (linke und rechte Seitenschiene).

Verbinden Sie die seitlichen Führungsschienen mit der Kasette. Dann befestigen Sie sie in der Fensterlaibung. Drehen Sie den Bolzen, um beide seitlichen Führungsschienen zu befestigen. Teile 16+17 mit Teilen 6+7 verbinden.

Optional: Ggf. die seitlichen Führungsschienen mit den beiliegenden Schrauben und der Verankerung im Fensterkasten befestigen. Das Insektenschutzrollo ist so konstruiert, dass es unter normalen Umständen montiert und in die Verstärkung eingeschraubt werden kann. Wenn der Rahmen und/oder die Fensterkante jedoch stark abgeschrägt sind, empfehlen wir, die seitlichen Führungsschienen mit Schrauben und Muttern zu befestigen. Die mitgelieferten Besläge eignen sich am besten für normale Massivwände und massive Trockenbauwände („Rigips“). Für Gipskartonwände empfehlen wir spezielle Besläge, die nicht im Lieferumfang enthalten sind.

Bedienschiene nach unten ziehen, um das Insektenschutzrollo zu schließen.

Bedienschiene nach oben ziehen, um das Insektenschutzrollo zu öffnen.

NO Les instruksjonene først, og start deretter monteringen.

Du finner en detaljert monteringsvideo under følgende lenke eller ved å skanne QR-koden.

https://m.youtube.com/watch?v=sqb6SO0T5_k&feature=youtu.be

Komponenter

1. Kasset	13. Sveiv
2. Sideføringsskinner	14. Plugg
3. Venstre endestykke	15. Forankring
4. Høyre endestykke	16. Endelette på nedre venstre lokk
5. Snor	17. Endelette på nedre høyre lokk
6. Nedre lokk på venstre sideskinne	18. Bolt
7. Nedre lokk på høyre sideskinne	19. Trykkfjær
8. Høyre liten hette	20. Skruer
9. Venstre liten hette	21. Mutter
10. Håndtak	22. Skruholder
11. Høyre endelette	23. Sekskantnøkkel
12. Venstre endelette	

kan forkortes individuelt i høyde (H) og bredde (W). Minimum dybde på vinduskarmen: 5 cm. For vinduer på opptil 130 x 160 cm. Bredde og høyde minst 60 cm. Mål høyden (H) og bredden (W) på vindusrammen.

Fest skruene og mutrene til endestykkene på kassetten, som vist med pilene (hvis kassetten ikke må kappes).

Trekk ut venstre endestykke på venstre side av kassetten (hvis du må forkorte kassetten bredde).

Fest skruene og mutrene til endestykkene på kassetten (del 1) og de nedre dekslene på sideskinnene (del 6 og 7) for å klargjøre dem for montering.

Kassetten forkortes til den målte bredden (W) minus 15 mm. Forkort kassetten med en sag. Før du sager, må du kontrollere at rullegardinen med insektnettet er helt inne i kassetten.

Fil bort ujevnheter fra sagkanten.

Når kassetten er forkortet, skyver du den venstre enden inn i kassetten.

Før tilpasning må du forsikre deg om at rullegardinen med insektnettet er helt inne i kassetten. Høyre side av kassetten er forhåndsmontert. Fjæren på dette produktet er forhåndsinnstilt. Det er vanligvis ikke nødvendig å justere fjærspenningen. Hvis justering er nødvendig (løsne eller stramme): Drei sveiven mot venstre for å løsne strammingen. Drei sveiven mot høyre for å stramme den. Viktig: Maksimal justering er 8 omdreininger. Ellers kan produktet bli skadet. Bruk del 13 til å tilpasse fjærspenningen.

Monter delene 5, 10, 11 og 12 på føringskinnen i aluminium ved å sette dem inn fra siden.

Monter delene 3, 14 og 19 på venstre side av kassetten. Monter delene 4, 14 og 19 på høyre side av kassetten. Press den monterte kassetten inn i vinduskarmen.

Drei boltene mot høyre for å sikre at kassetten sitter godt fast i vinduskarmen. plasser delene 8 og 9.

Sideskinnene forkortes til den målte høyden H minus 65 mm.

Forkort de to sideskinnene med en sag. Fil bort ujevnheter fra sagkanten.

Tetningslisten er forhåndsmontert. Fest tetningslisten etter forkorting for å hindre at den beveger seg inne i skinnen.

Koble sammen del 6 og 7 med del 2 (venstre og høyre sideskinne).

Koble sideskinnene til kassetten. Fest dem deretter i vinduskarmen.

Drei boltene for å feste begge sideskinnene. Koble delene 16+17 til delene 6+7.

Valgfritt: Fest om nødvendig sideføringsskinnene med de medfølgende skruene og forankringen i vinduskarmen. Rullegardinen med insektnett er konstruert slik at den under normale omstendigheter kan monteres og skrues fast i forsterkningen. Hvis rammen og/eller kanten på vinduet er sterkt avfaset, anbefaler vi imidlertid å feste sideføringsskinnene med skruer og muttere. De medfølgende festemidlene er best egnet for vanlige massive vegger. For gipsvegger anbefaler vi spesielle festemidler, som ikke er inkludert.

Trekk styreskinnen nedover for å lukke rullegardinen med insektnett.

Trekk opp styreskinnen for å åpne rullegardinen med insektnett.

SE Läs instruktionerna först och påbörja sedan monteringen.

En detaljerad monteringsvideo hittar du genom att klicka på följande länk eller genom att skanna QR-koden.

https://m.youtube.com/watch?v=sqb6SO0T5_k&feature=youtu.be

Delar

1. kasset	13. vev
2. sidostyrskenor	14. plugg

3. vänster ändstycke	15. förankring
4. höger ändstycke	16. ändlock för det vänstra nedre locket
5. snöre	17. ändlock för det högra nedre locket
6. nedre lock för vänster sidoskena	18. bult
7. nedre lock för höger sidoskena	19. tryckfjäder
8. litet lock till höger	20. skruv
9. litet lock till vänster	21. mutter
10. handtag	22. skruvållare
11. höger ändlock	23. sexkantsnyckel
12. vänster ändlock	

kan kortas av individuellt i höjd (h) och bredd (b). Minsta fönsterkarmsdjup: 5 cm. För fönster upp till max. 130 x 160 cm. Bredd och höjd minst 60 cm. Mät fönsterramens höjd (h) och bredd (b).

Fäst bultarna och muttrarna på kassetten ändstycken enligt pilarna (om kassetten inte behöver kortas av). Dra ut det vänstra ändstycket på kassetten vänstra sida (om kassetten bredd behöver minskas).

Fäst bultar och muttrar på kassetten ändstycken (del 1) och sidostyrskenor nedre överdrag (del 6 och 7) för att förbereda dem för montering.

För att korta av kassetten, ta den uppmätta bredden (b) minus 15 mm. Korta sedan av kassetten med en såg. Kontrollera före sågningen att insektsskyddsrollgardinen är helt inne i kassetten.

Fila sågkanten slät.

När du har kortat av kassetten trycker du in den vänstra änden i kassetten.

Kontrollera före anpassningen att insektsskyddsrollgardinen är helt inne i kassetten. Kassetten högra sida är förmonterad. Fjäderspänningen på denna produkt är förinställd. Fjäderspänningen behöver normalt inte anpassas.

Om en justering krävs (lossning eller ökning): vrid veven åt vänster för att lossa spänningen. Vrid veven åt höger för att öka spänningen. Viktigt: Maximal justering är åtta varv. Om detta överskrider kan produkten skadas. Använd del 13 för att justera fjäderspänningen.

Montera delarna 5, 10, 11 och 12 på aluminiumstyrskenan genom att föra in dem från sidan.

Montera delarna 3, 14 och 19 på kassetten vänstra sida. Montera delarna 4, 14 och 19 på kassetten högra sida.

Tryck in den monterade kassetten i fönsteröppningen.

Vrid bulten åt höger för att säkerställa att kassetten sitter fast ordentligt i fönsterkarmen. Placera delarna 8 och 9.

För att korta av sidostyrskenor, ta den uppmätta höjden (H) minus 65 mm.

Korta av de två sidoskenorna med en såg. Fila sågkanten slät.

Tättningslisten är förmonterad. Fixera tättningslisten efter avkortningen för att förhindra att den rör sig inne i spåret.

Koppla ihop del 6 och 7 med del 2 (vänster och höger sidoskena).

Anslut sidoskenorna till kassetten. Fixera dem sedan i fönsterkarmen.

Vrid bulten för att fästa båda sidostyrskenor. Sätt ihop delarna 16 och 17 med delarna 6 och 7.

Valfritt: Fäst vid behov sidoskenorna med de medföljande skruvarna och den medföljande förankringen i fönsterlådan. Insektsskyddsrollgardinen är konstruerad så att den under normala omständigheter kan monterats och skrivas fast i förstärkningen. Om ramen och/eller fönsterkanten däremot är kraftigt fasade rekommenderar vi att sidostyrskenor fästs med skruvar och muttrar. De medföljande beslagen är bäst lämpade för vanliga massiva väggar eller betongväggar. För gipsväggar rekommenderar vi specialbeslag. Sådana beslag medföljer dock inte.

Dra styrskenan nedåt för att stänga insektsskyddsrollgardinen.

Dra upp styrskenan för att öppna insektsskyddsrollgardinen.

Dra upp styrskenan för att öppna insektsskyddsrollgardinen.

FI Lue ohjeet ennen kuin aloitat kokoamisen.

Yksityiskohtainen asennusvideo löytyy seuraavasta linkistä tai skannaamalla QR-koodi.

https://m.youtube.com/watch?v=sqb6SO0T5_k&feature=youtu.be

Osat

1. Kasetti	13. Sääötanko
2. Sivuttaiset ohjaukskot	14. Tappi
3. Vasen päätykappale	15. Kiinnike
4. Oikea päätykappale	16. Vasemman alakannen päätytulppa
5. Naru	17. Oikean alakannen päätytulppa

6. Vasemman sivuttaiskiskon alakansi
7. Oikean sivuttaiskiskon alakansi
8. Oikea pieni tulppa
9. Vasen pieni tulppa
10. Kahva
11. Oikea päätytulppa
12. Vasen päätytulppa
Voidaan lyhentää yksilöllisesti korkeus- (K) ja leveysuunnassa (L). Ikkunan ulkokarmin vähimmäissyvyys: 5 cm. Enintään 130 x 160 cm:n kokoiisiin ikkunoihin. Leveys ja korkeus vähintään 60 cm. Mittaa ikkunan kehyksen korkeus (K) ja leveys (L).
Kiinnitä pultit ja mutterit kasetin päätykappaleisiin nuolien mukaisesti (jos kasettia ei tarvitse leikata). Vedä vasen päätykappale ulos kasetin vasemmalta puolelta (jos kasetin leveyttä on lyhennettävä).
Kiinnitä pultit ja mutterit kasetin päätykappaleisiin (osa 1) ja sivuohjauskiskojen alakansiin (osat 6 ja 7) asennuksen valmistelua varten.
Lyhennä kasettia vähentämällä mitatusta leveydestä (L) 15 mm. Lyhennä sitten kasettia sahallalla. Varmista ennen sahaamista, että hyönteissuojaverho on kokonaan kasetin sisällä.
Viilaa sahattu reuna sileäksi.
Kun olet lyhentänyt kasetin, työnnä vasen pää kasettiin.
Varmista ennen sovitamista, että hyönteissuojaverho on kokonaan kasetin sisällä. Kasetin oikea puoli on esiasennettu. Tämän tuotteen jousi on esiasetettu. Jousen kireyttä ei yleensä tarvitse säätää. Jos säätö on tarpeen (löysäminen tai kiristäminen), löysää kääntämällä tankoa vasemmalle, kiristä kääntämällä tankoa oikealle. Tärkeää: Maksimisäätö on kahdeksan kierrosta. Muutoin tuote voi vaurioitua. Käytä osaa 13 jousen kireyden säätämiseen.
Asenna osat 5, 10, 11 ja 12 alumiiniseen ohjauskiskoon työntämällä ne kiskoon sivulta.
Asenna osat 3, 14 ja 19 kasetin vasemmalle puolelle. Asenna osat 4, 14 ja 19 kasetin oikealle puolelle.
Paina asennettu kasetti ikkunan ulkokarmiin.
Käännä pulttia oikealle varmistaaksesi, että kasetti on tukevasti ikkunan ulkokarmissa. Asenna osat 8 ja 9 paikoilleen.
Lyhennä sivuohjauskiskoja vähentämällä mitatusta korkeudesta (K) 65 mm.
Lyhennä kahta sivuohjauskiskoa sahallalla. Viilaa sahattu reuna sileäksi.
Tiivistenauha on esiasennettu. Kiinnitä tiivistenauha lyhentämisen jälkeen, jotta se ei pääse liikkumaan kiskon sisällä.
Yhdistä osat 6 ja 7 osaan 2 (vasen ja oikea sivukisko).
Liitä sivuohjauskiskot kasettiin. Kiinnitä ne sitten ikkunan ulkokarmiin.
Kiinnitä molemmat sivuohjauskiskot kiertämällä pulttia. Yhdistä osat 16+17 osiin 6+7.
Valinnaista: Kiinnitä sivuohjauskiskot tarvittaessa mukana toimitetuilla ruuveilla ja kiinnikkeillä ikkunaan. Hyönteissuojaverho on suunniteltu siten, että se voidaan normaaliolosuhteissa asentaa ja ruuvata kiinni vahvikkeeseen. Jos kehyksessä ja/tai ikkunan reunassa on kuitenkin voimakas viiste, suosittelemme kiinnittämään sivuohjauskiskot ruuveilla ja muttereilla. Mukana toimitetut kiinnikkeet sopivat parhaiten tavallisiin umpinaisiin tai kiinteisiin seiniin. Kipsilevyseiniin suosittelemme erikoiskiinnikkeitä, jotka eivät sisälly toimitukseen.
Sulje hyönteissuojaverho vetämällä ohjauskiskoa alaspäin.
Avaa hyönteissuojaverho vetämällä ohjauskiskoa ylöspäin.

PL Najpierw należy przeczytać instrukcje, a następnie przystąpić do montażu. Szczegółowy film dotyczący montażu można znaleźć pod poniższym linkiem lub po zeskanowaniu kodu QR. https://m.youtube.com/watch?v=sqb6SO0T5_k&feature=youtu.be

Elementy

1. Kasetta	13. Korba
2. Prowadnice boczne	14. Wtyczka
3. Lewa część końcowa	15. Kołki
4. Prawa część końcowa	16. Zaślepka lewej dolnej pokrywki
5. Linka	17. Zaślepka prawej dolnej pokrywki
6. Dolna pokrywka lewej prowadnicy bocznej	18. Śruba
7. Dolna pokrywka prawej prowadnicy bocznej	19. Sprężyna dociskowa

8. Prawa mała zaślepka	20. Śruba
9. Lewa mała zaślepka	21. Nakrętka
10. Uchwyt	22. Uchwyt śruby
11. Prawa zaślepka końcowa	23. Klucz imbusowy

12. Lewa zaślepka końcowa
można indywidualnie skrócić na wysokość (H) i szerokość (W). Minimalna głębokość otworu okiennego: 5 cm. Do okien o wielkości maks. 130 x 160 cm. Szerokość i wysokość co najmniej 60 cm. Zmierz wysokość (H) i szerokość (W) ramy okiennej.
Przymocuj śruby i nakrętki do elementów końcowych kasety, jak pokazano za pomocą strzałek (jeśli kasetta nie musi być przycinana).
Wyciągnąć lewą część końcową z lewej strony kasety (jeśli musisz skrócić szerokość kasety).
Przymocować śruby i nakrętki do części końcowych kasety (część 1) oraz pokryw dolnych prowadnic bocznych (części 6 i 7), aby przygotować je do montażu.
Aby skrócić kasetę, należy przyjąć zmierzoną szerokość (W) minus 15 mm. Następnie skróć kasetę za pomocą piły. Przed rozpoczęciem cięcia należy upewnić się, że roleta chroniąca przed owadami całkowicie mieści się w kasecie.
Gładko prowadź krawędź piły.
Po skróceniu kasety wsunąć lewą część końcową do kasety.
Przed rozpoczęciem adaptacji należy upewnić się, że roleta chroniąca przed owadami całkowicie mieści się w kasecie. Prawa strona kasety jest wstępnie zmontowana. Sprężyna tego produktu jest wstępnie ustawiona. Zazwyczaj nie ma potrzeby regulacji naprężenia sprężyny. Jeśli wymagana jest regulacja (luzowanie lub naprężanie): przekręć korbę w lewo, aby poluzować napięcie. Obróć korbę w prawo, aby zwiększyć naprężenie. Ważne: Maksymalna regulacja to 8 obrotów. W przeciwnym razie produkt może ulec uszkodzeniu. Użyć części 13, aby wyregulować naprężenie sprężyny.
Zamontować części 5, 10, 11 oraz 12 na aluminiowej szynie, wkładając je z boku.
Zmontować części 3, 14 oraz 19 po lewej stronie kasety. Zmontować części 4, 14 oraz 19 po lewej stronie kasety.
Wcisnąć zmontowaną kasetę w ościeżnicę okna.
Obrócić śrubę w prawo, aby upewnić się, że kasetta jest mocno osadzona w ościeżnicy okna.
Zamontować części 8 i 9.
Aby skrócić prowadnice boczne, należy przyjąć zmierzoną wysokość (H) minus 65 mm.
Skrócić obie boczne szyny prowadzące za pomocą piły. Gładko prowadź krawędź piły.
Taśma uszczelniająca jest wstępnie zmontowana. Zamocować taśmę uszczelniającą po skróceniu tak, aby zapobiec jej przemieszczaniu się wewnątrz prowadnicy.
Połączyć części 6 i 7 z częścią 2 (lewa i prawa szyna boczna).
Przymocować prowadnice boczne do kasety. Następnie przymocować je do ościeżnicy okna.
Obrócić śrubę, aby zamocować obie boczne prowadnice. Połączyć części 16+17 z częściami 6+7.
Opcjonalnie: W razie potrzeby należy zabezpieczyć prowadnice boczne za pomocą dołączonych śrub i kołków w skrzynce okiennej. Roleta chroniąca przed owadami została zaprojektowana w taki sposób, że w normalnych warunkach można ją zmontować i przykręcić. Jeśli jednak rama i/lub krawędź okna są mocno sfazowane, zalecamy przymocowanie bocznych prowadnic za pomocą śrub i nakrętek. Dostarczone mocowania najlepiej nadają się do zwykłych ścian pełnych lub sztywnych. W przypadku ścian z płyt gipsowo-kartonowych zalecamy zastosowanie specjalnych elementów montażowych, które nie wchodzi w skład zestawu.
Pociągnąć szynę obsługową w dół, aby zamknąć roletę chroniącą przed owadami.
Pociągnąć szynę obsługową w górę, aby otworzyć roletę chroniącą przed owadami.

CZ Nejdříve si přečtete tento návod a teprve pak začnete s montáží. Podrobné video k montáži najdete pod následujícím odkazem nebo naskenováním QR kódu. https://m.youtube.com/watch?v=sqb6SO0T5_k&feature=youtu.be

Díly

1. Kazeta	13. Klika
2. Boční vodící lišty	14. Ucpávka
3. Levý koncový díl	15. Ukotvení
4. Pravý koncový díl	16. Koncová krytka levého dolního víčka
5. Šňůra	17. Koncová krytka pravého dolního víčka
6. Dolní víčko levé boční lišty	18. Šroub

- | | |
|----------------------------------|----------------------|
| 7. Dolní víčko pravé boční lišty | 19. Tlačná pružina |
| 8. Pravá krytka | 20. Vrut |
| 9. Levá krytka | 21. Matice |
| 10. Rukojeť | 22. Držák vrutu |
| 11. Pravá koncová krytka | 23. Šestihranný klíč |

12 Levá koncová krytka

Možnost zkrácení výšky (v) a šířky (š) na míru. Minimální hloubka okenního otvoru: 5 cm. Pro okna s max. rozměry 130 × 160 cm. Šířka a výška nejméně 60 cm. Změřte výšku (v) a šířku (š) okenního rámu.

Připevněte šrouby a matice ke koncovým dílům kazety, jak je znázorněno šipkami (pokud kazetu není nutné řezat).

Vytáhněte levý koncový díl na levé straně kazety (pokud je třeba zkrátit šířku kazety).

Připevněte šrouby a matice ke koncovým dílům kazety (díly 1) a spodním krytům bočních vodících lišt (díly 6 a 7) a připravte je k montáži.

Chcete-li zkrátit kazetu, odečtete od naměřené šířky (š) 15 mm. Pak kazetu zkraťte pilkou. Než začnete řezat, zkontrolujte, zda je roleta proti hmyzu zcela uvnitř kazety.

Hranu dohledka opilujte.

Jakmile zkrátíte kazetu, zasuňte levý konec do kazety.

Před tím, než začnete s úpravou, se ujistěte, že je roleta proti hmyzu zcela uvnitř kazety. Pravá strana kazety je předem smontovaná. Pružina tohoto výrobku je předem seřízená.

Napětí pružiny obvykle není nutné přizpůsobovat. Pokud je třeba provést seřízení (snížit nebo zvýšit napětí pružiny): chcete-li uvolnit napětí, otočte klikou doleva, chcete-li napětí zvýšit, otočte klikou doprava. Důležité: Maximální nastavení je 8 otáček. Jinak můžete výrobek poškodit. Pomocí dílu 13 upravte napětí pružiny.

Díly 5, 10, 11 a 12 namontujte na hliníkovou ovládací lištu tak, že je nasadíte ze strany.

Namontujte díly 3, 14 a 19 na levou stranu kazety. Namontujte díly 4, 14 a 19 na pravou stranu kazety.

Zasuňte sestavenou kazetu do okenního otvoru.

Otočte šroubem doprava, aby byla kazeta pevně usazena v okenním otvoru. Umístěte díly 8 a 9.

Chcete-li zkrátit boční vodící lišty, odečtete od naměřené výšky V 65 mm.

Zkraťte obě boční vodící lišty pilkou. Hranu dohledka opilujte.

Těsnicí proužek je předem smontovaný. Když těsnicí proužek zkrátíte, upevněte jej, aby se uvnitř dráhy nepohyboval.

Spojte díly 6 a 7 dílem 2 (levá a pravá boční lišta).

Připojte boční vodící lišty ke kazetě. Poté je upevněte do okenního otvoru.

Šroub utáhněte a upevněte obě boční vodící lišty. Spojte díly 16 +17 s díly 6 + 7.

Volitelné: Pokud je to nutné, zajistěte boční vodící lišty v okenním rámu přiloženými vruty a ukotvením. Roleta proti hmyzu je navržena tak, aby ji bylo možné za běžných okolností smontovat a přišroubovat do výtzuhy.

Pokud je však rám a/nebo okraj okna silně zkosený, doporučujeme upevnit boční vodící lišty pomocí šroubů a matic. Dodávaný upevňovací materiál je nevhodnější pro běžné pevné stěny. Pro sádkartonové stěny doporučujeme speciální upevňovací materiál, který není součástí dodávky.

Zatažením ovládací lišty dolů zavřete roletu proti hmyzu.

Vytažením ovládací lišty nahoru otevřete roletu proti hmyzu.

HU A szerelés megkezdése előtt olvassa el az utasításokat.

Az alábbi hivatkozással vagy a QR-kód leolvasásával részletes szerelési videó nyitható meg.

https://m.youtube.com/watch?v=sqb6SO0T5_k&feature=youtu.be

Alkatrészek

- | | |
|---------------------------------|--|
| 1. kazetta | 13. forgatókar |
| 2. oldalsó vezetősínek | 14. dugó |
| 3. bal oldali végdarab | 15. rögzítő |
| 4. jobb oldali végdarab | 16. bal oldali alsó fedél zárósapkája |
| 5. zsinór | 17. jobb oldali alsó fedél zárósapkája |
| 6. bal oldalsó sín alsó fedele | 18. csavar |
| 7. jobb oldalsó sín alsó fedele | 19. nyomórugó |
| 8. jobb oldali kis sapka | 20. csavar |
| 9. bal oldali kis sapka | 21. anya |
| 10. fogantyú | 22. csavartartó |

11. jobb oldali zárósapka

23. imbuszkulcs

12. bal oldali zárósapka

magasságban (H) és szélességben (W) is lerövidíthető. Ablaktok minimális mélysége: 5 cm. Max. 130 × 160 cm méretű ablakhoz. Szélesség és magasság legalább 60 cm. Mérje meg az ajtókeret magasságát (H) és szélességét (W).

Erősítse a csavarokat és az anyákat a kazetta végdarabjaihoz a nyilak alapján (ha a kazettát nem kell vágni).

Húzza ki a bal oldali végdarabot a kazetta bal oldalán (ha csökkenteni kell a kazetta szélességét).

A szerelés előkészítése érdekében erősítse a csavarokat és az anyákat a kazetta (1) végdarabjaihoz és az oldalsó vezetősínek alsó fedeléhez (6 és 7).

A kazetta méretre vágásához vonjon ki 15 mm-t a mért szélességből (W). Ezután vágja méretre a kazettát fűrészszel. Fűrészelés előtt győződjön meg róla, hogy a rovarhálós rolós függöny teljes egészében a kazettában van.

Simítsa el reszelővel a vágott éleket.

A kazetta méretre vágása után nyomja bele a bal véget.

Vágás előtt győződjön meg róla, hogy a rovarhálós rolós függöny teljes egészében a kazettában van. A kazetta jobb oldala előszerelt állapotban van. A termék rugója előre be van állítva. Általában nem szükséges módosítani a rugó feszességét. Ha módosítás (lazítás vagy feszítés) szükséges: a feszesség csökkentéséhez forgassa a kart balra. A feszesség növeléséhez forgassa a kart jobbra. Fontos: A maximális beállítás 8 fordulat.

Ellenkező esetben a termék károsodhat. A rugó feszessége a 13-as alkatrészszel állítható.

Szerelje az 5-ös, 10-es, 11-es és 12-es alkatrészt az alumínium vezetősínre, oldalról behelyezve.

Szerelje a 3-as, 14-es és 19-es alkatrészt a kazetta bal oldalára. Szerelje a 4-es, 14-es és 19-es alkatrészt a kazetta bal oldalára.

Nyomja be az összeszerelt kazettát az ablaktokba.

A csavart jobbra forgatva erősítse meg a kazettát az ablaktokban. Helyezze fel a 8-as és a 9-es alkatrészt.

Az oldalsó vezetősínek méretre vágásához vonjon ki 65 mm-t a mért magasságból (H).

Vágja méretre a két vezetősínt fűrészszel. Simítsa el reszelővel a vágott éleket.

A tömítőcsík előszerelt állapotban van. A méretre vágás után rögzítse a tömítőcsíkot, hogy ne mozogjon a sín belsejében.

Kapcsolja össze a 6-os és a 7-es alkatrészt a 2-essel (bal és jobb oldalsó sín).

Kapcsolja az oldalsó vezetősíneket a kazettához. Ezután rögzítse őket az ablaktokban.

Rögzítse a két oldalsó vezetősínt a csavar elforgatásával. Kapcsolja a 16-os és 17-es alkatrészt a 6-os és 7-es alkatrészhöz.

Nem kötelező: Szükség esetén rögzítse az oldalsó vezetősíneket a mellékelt csavarokkal és rögzítővel az ablaktokban. A rovarhálós rolós függöny úgy van kialakítva, hogy normál körülmények között minden esetben be lehet szerelni és csavarokkal rögzíteni lehet. Ha azonban a keret vagy az ablak széle erősen le van ferdtíve, az oldalsó vezetősínek csavarok és anyák segítségével történő rögzítését javasoljuk. A mellékelt rögzítőelemek normál tömör vagy merev falhoz a legmegfelelőbbek. Gipszkarton falhoz speciális rögzítőelem használatát javasoljuk, amely nincs mellékelve.

A rovarhálós rolós függöny zárásához húzza le a vezérlősínt.

A rovarhálós rolós függöny nyitásához húzza fel a vezérlősínt.

NL Lees eerst de instructies en begin dan met de montage.

U vindt een gedetailleerde montagevideo onder de volgende link of door de QR-code te scannen.

https://m.youtube.com/watch?v=sqb6SO0T5_k&feature=youtu.be

Onderdelen

- | | |
|---|---------------------------------------|
| 1. Cassette | 13. Kruk |
| 2. Zijgeleiderails | 14. Plug |
| 3. Linkereindstuk | 15. Verankering |
| 4. Rechtereindstuk | 16. Einddop van linkeronderafdekking |
| 5. Snoer | 17. Einddop van rechteronderafdekking |
| 6. Onderafdekking van de linkerzijrail | 18. Bout |
| 7. Onderafdekking van de rechterzijrail | 19. Drukveer |
| 8. Rechterdopje | 20. Schroef |
| 9. Linkerdopje | 21. Moer |
| 10. Handgreep | 22. Schroefhouder |

11. Rechtereinddop 23. Inbussleutel

12. Linkereinddop

Kan individueel worden ingekort in hoogte (h) en breedte (b). Minimale diepte van de raamspanning: 5 cm. Voor ramen tot max. 130 x 160 cm. Breedte en hoogte ten minste 60 cm. Meet de hoogte (h) en breedte (b) van het raamframe.

Bevestig de bouten en moeren aan de eindstukken van de cassette, zoals aangegeven door de pijlen (als de cassette niet hoeft te worden afgesneden).

Trek het linkereindstuk aan de linkerkant van de cassette naar buiten (als u de breedte van de cassette moet verkorten).

Bevestig de bouten en moeren aan de eindstukken van de cassette (onderdeel 1) en de onderafdekkingen van de zijgeleiderails (onderdelen 6 en 7) om ze voor te bereiden op montage.

Neem de gemeten breedte (b) min 15 mm om de cassette in te korten. Kort de cassette vervolgens in met een zaag. Voordat u gaat zagen, moet u zorgen dat het rolgordijn met horgaas zich volledig in de cassette bevindt. Maak de zaagrand met een vijl glad.

Druk na het inkorten van de cassette het linkeruiteinde in de cassette.

Controleer vóór de aanpassing of het rolgordijn met horgaas zich volledig in de cassette bevindt. De rechterkant van de cassette is voorgemonteerd. De veer van dit artikel is vooraf ingesteld. Het is meestal niet nodig om de spanning van de veer aan te passen. Als er een aanpassing nodig is (losser of vaster): draai de kruk naar links om de spanning te verlagen. Draai de kruk naar rechts om de spanning te verhogen. Belangrijk: De maximale aanpassing is 8 omwentelingen. Anders kan het artikel beschadigd raken. Gebruik onderdeel 13 om de spanning van de veer aan te passen.

Monteer de onderdelen 5, 10, 11 en 12 op de aluminium geleiderail door ze vanaf de zijkant in te steken.

Monteer de onderdelen 3, 14 en 19 aan de linkerkant van de cassette. Monteer de onderdelen 4, 14 en 19 aan de rechterkant van de cassette.

Druk de samengestelde cassette in de raamspanning.

Draai de bout naar rechts om ervoor te zorgen dat de cassette stevig in de raamspanning zit. Plaats de onderdelen 8 en 9.

Neem voor het inkorten van de zijgeleiderails de gemeten hoogte (H) min 65 mm.

Maak de twee zijgeleiderails met een zaag korter. Maak de zaagrand met een vijl glad.

De afdichtstrip is voorgemonteerd. Bevestig de afdichtstrip na het inkorten om te voorkomen dat deze in de rail kan bewegen.

Verbind de onderdelen 6 en 7 met onderdeel 2 (zijgeleiderail aan de linker- en rechterkant).

Sluit de zijgeleiderails op de cassette aan. Bevestig ze vervolgens in de raamspanning.

Draai de bout om beide zijgeleiderails vast te zetten. Sluit de onderdelen 16 + 17 aan op de onderdelen 6 + 7.

Optioneel: Bevestig de zijgeleiderails zo nodig met de meegeleverde schroeven en verankeringen in de raamdoos. Het rolgordijn met horgaas is zodanig ontworpen dat het onder normale omstandigheden kan worden gemonteerd en in de versterking kan worden geschroefd. Als het kozijn en/of de rand van het raam echter sterk afgeschuind zijn, raden we aan om de zijgeleiderails met schroeven en moeren te bevestigen. De meegeleverde fittingen zijn het meest geschikt voor gewone vaste muren. Voor muren van gipsplaat

bevelen we speciale fittingen aan, die niet bij de levering zijn inbegrepen. Trek de bedieningsrail omlaag om het insectwerende rolgordijn te sluiten.

Trek de bedieningsrail omhoog om het insectwerende rolgordijn te openen.

SK Pred montážou si najskôr prečítajte pokyny.

Video s podrobným postupom montáže nájdete na nasledujúcom odkaze alebo naskenovaním QR kódu.

https://m.youtube.com/watch?v=sqb6SO0T5_k&feature=youtu.be

Komponenty

- | | |
|--|---|
| 1. kazeta | 13. kľuka |
| 2. bočné vodiace koľajnice | 14. zástrčka |
| 3. ľavý koncový diel | 15. ukotvenie |
| 4. pravý koncový diel | 16. koncový uzáver ľavého dolného veka. |
| 5. šnúra | 17. koncový uzáver pravého dolného veka |
| 6. spodné veko ľavej bočnej koľajnice | 18. skrutka |
| 7. spodné veko pravej bočnej koľajnice | 19. kompresná pružina |
| 8. pravý malý uzáver | 20. skrutka |

9. ľavý malý uzáver

10. rukoväť

11. pravý koncový uzáver

12. ľavý koncový uzáver

možno individuálne skrátiť vo výške (H) a šírke (W). Minimálna hĺbka okenného ostenia: 5 cm. Pre okná do veľkosti max. 130 x 160 cm. Šírka a výška minimálne 60 cm. Odmerajte výšku (H) a šírku (W) okenného rámu.

Pripevnite skrutky a matice ku koncovým dielom kazety podľa šípok (ak sa kazeta nemusí odrezat').

Vytiahnite ľavý koncový diel na ľavej strane kazety (ak musíte skrátiť šírku kazety).

Pripevnite skrutky a matice ku koncovým dielom kazety (diel 1) a spodným krytom bočných vodiacich koľajníc (diely 6 a 7), aby boli pripravené na montáž.

Ak chcete kazetu skrátiť, od nameranej šírky (W) odpočítajte 15 mm. Potom skráťte kazetu pílou. Pred pílením sa uistite, že je roleta na ochranu proti hmyzu úplne v kazete.

Odpílenú hranu vyhladte pilníkom.

Po skrátení kazety zatlačte ľavý koniec do kazety.

Pred prispôbením dbajte na to, aby bola roleta na ochranu proti hmyzu úplne v kazete. Pravá strana kazety je vopred zmontovaná. Pružina tohto produktu je prednastavená. Vo všeobecnosti nie je potrebné nastavovať napnutie pružiny. Ak je potrebné nastavenie (uvoľnenie alebo zvýšenie): otočením kľuky doľava napnutie znížite. Otočením kľuky doprava napnutie zvýšite. Dôležité: Maximálne nastavenie je 8 otáčok.

V opačnom prípade môže dôjsť k poškodeniu produktu. Na nastavenie napnutia pružiny použite diel 13.

Zmontujte diely 5, 10, 11 a 12 na hliníkovej riadiacej koľajnici tak, že ich zasuniete z boku.

Zmontujte diely 3, 14 a 19 na ľavej strane kazety. Zmontujte diely 4, 14 a 19 na ľavej strane kazety.

Zatlačte zmontovanú kazetu do okenného ostenia.

Otočte skrutku doprava, aby ste sa uistili, že kazeta pevne drží v okennom ostení. Umiestnite diely 8 a 9.

Ak chcete skrátiť bočné vodiace koľajnice, od nameranej výšky (H) odpočítajte 65 mm.

Skráťte obidve bočné vodiace koľajnice pílou. Odpílenú hranu vyhladte pilníkom.

Tesniaci pásik je vopred nainštalovaný. Po skrátení upevnite tesniaci pásik, aby sa zabránilo jeho pohybu vo vnútri koľajnice.

Spojte diely 6 a 7 s dielom 2 (ľavá a pravá bočná koľajnica).

Pripojte bočné vodiace koľajnice ku kazete. Potom ich upevnite v okennom ostení.

Otočením skrutky upevnite obe bočné vodiace koľajnice. Pripojte diely 16+17 k dielom 6+7.

Voliteľné: V prípade potreby upevnite bočné vodiace koľajnice priloženými skrutkami a ukotvením v okennom ráme. Roleta na ochranu proti hmyzu je konštruovaná tak, aby sa za normálnych okolností dala namontovať a priskrutkovať do vystuženia. Ak je však rám a/alebo okraj okna výrazne zošikmený, odporúčame upevniť bočné vodiace koľajnice pomocou skrutiek a matíc. Dodané upevňovacie prvky sú najvhodnejšie na bežné pevné steny alebo tuhé steny, na sadrokartónové steny odporúčame použiť špeciálne upevňovacie prvky, ktoré nie sú súčasťou balenia.

Na zatvorenie rolety na ochranu proti hmyzu potiahnite ovládaciú lištu nadol.

Na otvorenie rolety na ochranu proti hmyzu vytiahnite ovládaciú lištu nahor.

FR Lisez d'abord les instructions, puis commencez le montage.

Vous accédez à une vidéo de montage détaillée en cliquant sur le lien suivant ou en scannant le code QR.

https://m.youtube.com/watch?v=sqb6SO0T5_k&feature=youtu.be

Composants :

- | | |
|--|--|
| 1.cassette | 13.manivelle |
| 2.rails de guidage latéraux | 14.prise |
| 3.embout gauche | 15.ancrage |
| 4.embout droit | 16.capuchon de l'embout du couvercle inférieur gauche. |
| 5.câble | 17.capuchon de l'embout du couvercle inférieur droit |
| 6.couvercle inférieur du rail latéral gauche | 18.boulon |
| 7.couvercle inférieur du rail latéral droit | 19.ressort de compression |
| 8.petit capuchon droit | 20.vis |
| 9.petit capuchon gauche | 21.écrou |
| 10. poignée | 22.porte-vis |
| 11.capuchon d'embout droit | 23.clé hexagonale |
| 12.capuchon d'embout gauche | |

peut être raccourci(e) de manière individuelle en hauteur (h) et en largeur (l). Profondeur minimale du rebord de fenêtre : 5 cm. Pour fenêtres jusqu'à 130 x 160 cm max. Largeur et hauteur d'au moins 60 cm. Mesurez la hauteur (h) et la largeur (W) du cadre de fenêtre.

Fixez les boulons et les écrous aux extrémités de la cassette, comme indiqué par les flèches (si la cassette ne doit pas être coupée).

Tirez l'embout gauche sur le côté gauche de la cassette (si vous devez raccourcir la largeur de la cassette).

Fixez les boulons et les écrous aux extrémités de la cassette (pièce 1) et aux couvercles inférieurs des rails de guidage latéraux (pièces 6 et 7) pour les préparer au montage.

Pour raccourcir la cassette, prenez la largeur mesurée (l) et retirez 15 mm. Raccourcissez ensuite la cassette à l'aide d'une scie. Avant de scier, assurez-vous que le store enrouleur moustiquaire est complètement inséré dans la cassette.

Sciez doucement.

Après avoir raccourci la cassette, enfoncez l'extrémité gauche dans la cassette.

Avant d'adapter la cassette, assurez-vous que le store enrouleur moustiquaire s'insère complètement dans la cassette. Le côté droit de la cassette est préassemblé. Le ressort de ce produit est préréglé. Il n'est généralement pas nécessaire d'adapter la tension du ressort. Si un réglage s'impose (desserrage ou serrage) : tournez la manivelle vers la gauche pour relâcher la tension. Tournez la manivelle vers la droite pour augmenter la tension. Attention : le réglage maximum est de 8 tours. Si vous allez au-delà, le produit risque d'être endommagé. Utilisez la pièce 13 pour adapter la tension du ressort.

Assemblez les pièces 5, 10, 11 et 12 sur le rail de commande en aluminium en les insérant par le côté.

Assemblez les pièces 3, 14 et 19 sur le côté gauche de la cassette. Assemblez les pièces 4, 14 et 19 sur le côté gauche de la cassette.

Enfoncez la cassette assemblée dans le rebord de la fenêtre.

Tournez le boulon vers la droite pour vous assurer que la cassette est fermement fixée dans le rebord de fenêtre. Placez les pièces 8 et 9.

Pour raccourcir les rails de guidage latéraux, prenez la hauteur H mesurée et retirez 65 mm.

Raccourcissez les deux rails de guidage latéraux à l'aide d'une scie. Sciez doucement.

La bande d'étanchéité est préassemblée. Fixez la bande d'étanchéité après avoir raccourci le rail pour l'empêcher de se déplacer à l'intérieur du rail.

Raccordez les pièces 6 et 7 à la pièce 2 (rails de guidage latéraux gauche et droit).

Fixez les rails de guidage latéraux à la cassette. Fixez-les ensuite au rebord de fenêtre.

Tournez le boulon pour fixer les deux rails de guidage latéraux. Raccordez les pièces 16 et 17 aux pièces 6 et 7.

Facultatif: si nécessaire, fixez les rails de guidage latéraux avec les vis et l'ancrage fournis. Le store enrouleur moustiquaire est conçu pour être monté et vissé dans le renfort en conditions normales. Cependant, si le cadre et/ou le rebord de fenêtre sont fortement chanfreinés, nous recommandons de fixer les rails de guidage latéraux à l'aide de vis et d'écrous. Les fixations fournies sont mieux adaptées aux murs pleins ou rigides ordinaires. Pour les murs en plaques de plâtre, nous recommandons des fixations spéciales, non incluses. Tirez le rail de commande vers le bas pour fermer le store enrouleur moustiquaire.

Tirez le rail de commande vers le haut pour ouvrir le store enrouleur moustiquaire.

SI Najprej preberite navodila in nato začnite z montažo.

Podroben videoposnetek o montaži najdete na naslednji povezavi ali s skeniranjem QR-kode.

https://m.youtube.com/watch?v=sqb6SO0T5_k&feature=youtu.be

Sestavni deli:

1. kasete	13. ročica
2. stranska vodila	14. čep
3. levi zaključni del	15. sidranje
4. desni zaključni del	16. zaključna maska levega spodnjega pokrova.
5. vrvica	17. zaključna maska desnega spodnjega pokrova
6. spodnji pokrov levega stranskega vodila	18. vijak
7. spodnji pokrov desnega stranskega vodila	19. kompresijska vzmet
8. majhna maska, desna	20. vijak
9. majhna maska, leva	21. matica
10. ročaj	22. držalo vijaka
11. desna zaključna maska	23. šestrobi ključ
12. leva zaključna maska	

možno je individualno krajšanje po višini (h) in širini (w). Najmanjša globina okenskega okvirja: 5 cm. Za okna do največ 130 x 160 cm. Širina in višina najmanj 60 cm. Izmerite višino (h) in širino (W) okenskega okvirja.

Pritrdite vijake in matice na zaključne dele kasete, kot kažejo puščice (če kasete ni treba odrezati).

Izvlecite levi zaključni del na levi strani kasete (če morate skrajšati širino kasete).

Za pripravo na montažo pritrdite vijake in matice na končne dele kasete (del 1) in spodnje ohišje stranskih vodil (dela 6 in 7).

Za skrajšanje kasete izmerjeni širini (w) odzamate 15 mm. Nato kaseto skrajšajte z žago. Pred žaganjem se prepričajte, da je rolo za zaščito proti mrčesu v celoti v kaseti.

Robove spilite do gladkega.

Ko skrajšate kaseto, potisnite levi konec v kaseto.

Pred prilagoditvijo se prepričajte, da je rolo za zaščito pred mrčesom v celoti v kaseti. Desna stran kasete je vnaprej nameščena. Vzmet tega izdelka je prednastavljena. Napetosti vzmeti običajno ni treba prilagajati.

Če jo je treba prilagoditi (zmanjšanje ali povečanje napetosti): zavrtite ročico v levo, da sprostite napetost. Zavrtite ročico v desno, da povečate napetost. Pomembno: Najvišja možna nastavitvev je 8 obratov. Če tega ne upoštevate, lahko poškodujete izdelek. Z delom 13 prilagodite napetost vzmeti.

Sestavite dele 5, 10, 11 in 12 na vodilni letvi tako, da jih vstavite s strani.

Sestavite dele 3, 14 in 19 na levi strani kasete. Sestavite dele 4, 14 in 19 na desni strani kasete.

Sestavljeno kaseto potisnite v okenski okvir.

Zavrtite vijak v desno, s čimer pritrdite kaseto v okensko odprtino. Namestite dela 8 in 9.

Za skrajšanje stranskih vodil uporabite izmerjeno višino H minus 65 mm.

Z žago skrajšajte obe stranski vodili. Robove spilite do gladkega.

Tesnilni trak je vnaprej nameščen. Po skrajšanju pritrdite tesnilni trak, da preprečite premikanje roloja znotraj tirnice.

Povežite dela 6 in 7 z delom 2 (levo in desno stransko vodilo).

Priključite stranska vodila na kaseto. Nato jih pritrdite v okenski okvir.

Zavrtite vijak, da pritrdite obe stranski vodili. Povežite dele 16 + 17 z deli 6 + 7.

Izbirno: Po potrebi z uporabo priloženih vijakov pritrdite stranska vodila in zasidrajte izdelek v okensko polico.

Zasnova roloja za zaščito pred mrčesom v normalnih okoliščinah omogoča montažo in vijačenje v ogrodje okna. Če pa sta okvir in/ali rob okna močno poševna, priporočamo, da stranska vodila pritrdite z vijaki in maticami. Priložena armatura je najprimernejša za navadne masivne stene, za stene iz rigipa, za stene iz mavčnih plošč, priporočamo posebno armaturo, ki niso priložene.

Drog za upravljanje povlecite navzdol, da zaprete rolo proti mrčesu.

Za odpiranje roloja proti mrčesu povlecite vodilno letev navzgor.

HR Najprije pročitajte upute, a zatim započnite s montažom.

Detaljan video o montaži možete pronaći na sljedećoj poveznici ili skeniranjem QR koda.

https://m.youtube.com/watch?v=sqb6SO0T5_k&feature=youtu.be

Sastavni dijelovi

1. Kasete	13. Poluga
2. Bočne vodilice	14. Utikač
3. Lijevi krajnji dio	15. Učvršćenje
4. Desni krajnji dio	16. Krajnja kapica lijevog donjeg poklopca
5. Kabel	17. Krajnja kapica desnog donjeg poklopca
6. Donji poklopac lijeve bočne vodilice	18. Svornjak
7. Donji poklopac desne bočne vodilice	19. Tlačna opruga
8. Desna mala kapica	20. Vijak
9. Lijeva mala kapica	21. Matica
10. Ručica	22. Držać vijka
11. Desna krajnja kapica	23. Imbus ključ
12. Lijeva krajnja kapica	

Može se individualno skratiti po visini (V) i širini (Š). Minimalna dubina otvora prozora: 5 cm. Za prozore do maks. 130 x 160 cm. Širina i visina najmanje 60 cm. Izmjerite visinu (V) i širinu (Š) okvira prozora.

Pričvrstite svornjake i matice na krajnje dijelove kasete, kao što je prikazano na temelju strelica (ako kasete ne mora biti odrezana).

Izvucite lijevi krajnji dio na lijevoj strani kasete (ako morate skratiti širinu kasete).

Kako biste ih pripremili za montažu, pričvrstite svornjake i matice na krajnje dijelove kasete (1. dio) i donje navlake bočnih vodilica (6. i 7. dio).

Kako biste skratili kasetu, od izmjerene širine (Š) oduzmite 15 mm. Zatim skratite kasetu pilom. Prije rezanja pazite na to da je rolo za zaštitu od insekata potpuno u kaseti.

Ravnomjerno naoštrite rub pile.

Nakon skraćivanja kasete gurnite lijevi kraj u kasetu.

Prije prilagodbe pazite na to da je rolo za zaštitu od insekata potpuno u kaseti. Desna strana kasete unaprijed je sastavljena. Opruga za ovaj proizvod unaprijed je postavljena. Obično nije potrebno prilagoditi napetost opruge. Ako je potrebno podešavanje (povećanje ili smanjenje napetosti): okrenite polugu ulijevo kako biste smanjili napetost. Okrenite polugu udesno kako biste povećali napetost. Važno: maksimalno podešavanje iznosi 8 okretaja. U suprotnom se proizvod može oštetiti. Upotrijebite 13. dio za prilagodbu napetosti opruge. Montirajte 5. 10. 11. i 12. dio na aluminijsku vodilicu tako da ih umetnete sa strane.

Montirajte 3. 14. i 19. dio na lijevoj strani kasete. Montirajte 4. 14. i 19. dio na desnoj strani kasete.

Pritisnite montiranu kasetu u otvor prozora.

Okrenite svornjak udesno kako biste bili sigurni da kasete sjedi čvrsto u otvoru prozora. Postavite 8. i 9. dio.

Za skraćivanje bočnih vodilica, od visine V oduzmite 65 mm.

Skratite obje bočne vodilice pilom. Ravnomjerno naoštrite rub pile.

Brtvena traka unaprijed je montirana. Fiksirajte brtvenu traku nakon skraćivanja kako bi se spriječio pomicanje unutar vodilice.

Spojite 6. i 7. dio s 2. dijelom (lijeva i desna bočna vodilica).

Spojite bočne vodilice na kasetu. Zatim ih fiksirajte u otvor prozora.

Okrenite svornjak kako biste fiksirali obje bočne vodilice. Spojite 16. i 17. dio na 6. i 7. dio.

Opcionalno: Po potrebi pričvrstite bočne vodilice priloženim vijcima i učvršćenjima u kutiji prozora. Rolo za zaštitu od insekata dizajniran je tako da se u normalnim uvjetima može montirati i vijcima pričvrstiti na pojačanje. Međutim, ako su okvir i/ili rub prozora jako nakošeni, preporučujemo fiksiranje bočnih vodilica vijcima i maticama. Isporučena oprema najprikladnija je za obične čvrste zidove ili pregradne zidove. Za zidove od gipsanih ploča preporučujemo posebnu opremu, koja nije uključena.

Povucite vodilicu prema dolje kako biste zatvorili roletu za zaštitu od insekata.

Povucite vodilicu prema gore kako biste otvorili roletu za zaštitu od insekata.

IT Iniziare il montaggio soltanto dopo aver letto le istruzioni.

Un video dettagliato del montaggio è disponibile al seguente link o scansionando il codice QR.

https://m.youtube.com/watch?v=sqb6SO0T5_k&feature=youtu.be

Componenti

1. cassetta	13. manovella
2. binari laterali	14. tappo
3. terminale sinistro	15. ancoraggio
4. terminale destro	16. terminale del coperchio inferiore sinistro
5. filo	17. terminale del coperchio inferiore destro
6. coperchio inferiore del binario laterale sinistro	18. bullone
7. coperchio inferiore del binario laterale destro	19. molla a compressione
8. tappo piccolo destro	20. vite
9. tappo piccolo sinistro	21. dado
10. maniglia	22. supporto vite
11. terminale destro	23. chiave esagonale
12. terminale sinistro	

può essere accorciata individualmente in altezza (h) e larghezza (w). Profondità minima dell'intradosso della finestra: 5 cm. Per finestre fino a max. 130 x 160 cm. Larghezza e altezza almeno 60 cm. Misurare l'altezza (H) e la larghezza (L) del telaio della finestra.

Inserire i bulloni e i dadi nei terminali della cassetta, come indicato dalle frecce (se non è necessario accorciare la cassetta).

Estrarre il terminale sinistro sul lato sinistro della cassetta (se è necessario accorciare la larghezza della cassetta).

Inserire i bulloni e i dadi nei terminali della cassetta (pezzo 1) e nei rivestimenti inferiori dei binari laterali

(pezzi 6 e 7) per prepararli al montaggio.

Per accorciare la cassetta, misurare la larghezza (L) e sottrarre 15 mm. Quindi tagliare la cassetta con un

seghetto. Prima di tagliare, assicurarsi che la zanzariera a rullo sia completamente all'interno della cassetta. Limare accuratamente il taglio per ottenere un bordo liscio.

Dopo aver accorciato la cassetta, spingere l'estremità sinistra nella cassetta.

Prima di tagliare assicurarsi che la zanzariera a rullo si trovi completamente all'interno della cassetta. Il lato destro della cassetta è preinstallato. La molla di questo prodotto è preimpostata. Di solito non è necessario regolare l'intensità della molla. Se è necessario una regolazione (allentare o stringere): girare a sinistra per allentare. Girare a destra per stringere. Importante: la regolazione massima è di 8 giri. In caso contrario si rischia di danneggiare il prodotto. Utilizzare il pezzo 13 per regolare l'intensità della molla.

Montare i pezzi 5, 10, 11 e 12 sulla barra di controllo in alluminio inserendoli lateralmente.

Montare i pezzi 3, 14 e 19 sul lato sinistro della cassetta. Montare i pezzi 4, 14 e 19 sul lato destro della cassetta.

Fissare la cassetta assemblata all'intradosso della finestra.

Girare il bullone verso destra per assicurarsi che la cassetta sia fissata saldamente all'intradosso della finestra.

Aggiungere i pezzi 8 e 9.

Per accorciare i binari laterali, misurare l'altezza H e sottrarre 65 mm.

tagliare i due binari laterali con un seghetto. Limare il bordo segato per ottenere un bordo liscio.

La striscia isolante è preinstallata. Fissare la striscia isolante dopo averla accorciata per evitare che si muova all'interno del binario.

Montare i pezzi 6 e 7 nel pezzo 2 (binario laterale sinistro e destro).

Montare i binari laterali alla cassetta. Quindi fissarli all'intradosso della finestra.

Stringere il bullone per fissare i due binari laterali. Aggiungere i pezzi 16+17 ai pezzi 6+7.

Facoltativo: se necessario, fissare i binari laterali con le viti in dotazione e ancorarli nell'intradosso della finestra.

La zanzariera a rullo è progettata in modo tale da poter essere installata e avvitata all'intradosso in condizioni normali. Tuttavia, se il telaio e/o il bordo della finestra sono molto smussati, consigliamo di fissare i binari laterali con le viti e i dadi. I fissaggi in dotazione sono adatti per le comuni pareti in muratura o pareti rigide.

Per le pareti in cartongesso raccomandiamo di utilizzare fissaggi specifici, non inclusi nella fornitura.

Tirare verso il basso il binario di comando per chiudere la zanzariera a rullo.

Tirare verso l'alto il binario di comando per aprire la zanzariera a rullo.

ES Lea las instrucciones antes de llevar a cabo el montaje.

Encontrará un vídeo detallado con las instrucciones de montaje en el siguiente enlace o escaneando el código QR.

https://m.youtube.com/watch?v=sqb6SO0T5_k&feature=youtu.be

Componentes

1.Cajón	13.Manivela
2.Rieles guía laterales	14.Conector
3.Pieza del extremo izquierdo	15.Anclaje
4.Pieza del extremo derecho	16.Tapa del extremo de la tapa inferior izquierda
5.Cable	17.Tapa del extremo de la tapa inferior derecha
6.Tapa inferior del riel lateral izquierdo	18.Perno
7.Tapa inferior del riel lateral derecho	19.Muelle de compresión
8.Tapa pequeña derecha	20.Tornillo
9.Tapa pequeña izquierda	21.Tuerca
10.Tirador	22.Soporte para tornillos
11.Tapa del extremo derecho	23.Llave hexagonal
12.Tapa del extremo izquierdo	

Se puede recortar individualmente en altura (h) y anchura (w). Profundidad mínima del marco de la ventana: 5 cm. Para ventanas con un tamaño máximo de 130 x 160 cm. Anchura y altura de al menos 60 cm. Mida la altura (h) y la anchura (W) del marco de la ventana.

Fije los tornillos y las tuercas en las piezas de los extremos del cajón, tal como se muestra en las flechas (si no fuese necesario cortar el cajón).

Extraiga la pieza del extremo izquierdo del lado izquierdo del cajón (si tiene que recortar el cajón a lo ancho).

Fije los tornillos y las tuercas en las piezas de los extremos del cajón (pieza 1) y las cubiertas inferiores de los rieles guía laterales (piezas 6 y 7) para prepararlas para el montaje.

Para recortar el cajón, tome la anchura medida (w) y reste 15 mm. A continuación, recorte el cajón con una sierra. Antes de serrar, asegúrese de que el estor enrollable con protección contra insectos esté

completamente dentro del cajón.

Lime el borde de la sierra con suavidad.

Después de recortar el cajón, presione el extremo izquierdo en el cajón.

Antes de la adaptación, asegúrese de que el estor enrollable con protección contra insectos esté completamente dentro del cajón. El lado derecho del cajón está premontado. El muelle de este producto está preajustado. Normalmente, no es necesario modificar la tensión del resorte. Si fuera necesario un ajuste (para reducir o aumentar la tensión): gire la manivela hacia la izquierda para reducir la tensión. Gire la manivela hacia la derecha para aumentar la tensión. Importante: El ajuste máximo es de 8 revoluciones. De lo contrario, el producto podría sufrir daños. Utilice la pieza 13 para adaptar la tensión del resorte.

Monte las piezas 5, 10, 11 y 12 en el riel de control de aluminio insertándolas desde el lateral.

Monte las piezas 3, 14 y 19 en el lado izquierdo del cajón. Monte las piezas 4, 14 y 19 en el lado derecho del cajón.

Presione el cajón montado en el marco de la ventana.

Gire el perno hacia la derecha para asegurarse de que el cajón esté firmemente asentado en el marco de la ventana. Coloque las piezas 8 y 9.

Para recortar los rieles guía laterales, tome la altura medida H y reste 65 mm.

Recorte los dos rieles guía laterales con una sierra. Lime el borde de la sierra de un modo uniforme.

La banda de sellado está premontada. Fije la banda de sellado después de recortarla para evitar que se mueva dentro de la guía.

Conecte las piezas 6 y 7 con la pieza 2 (riel lateral izquierdo y derecho).

Conecte los rieles guía laterales al cajón. A continuación, fíjelos en el marco de la ventana.

Gire el perno para fijar ambos rieles guía laterales. Conecte las piezas 16+17 a las piezas 6+7.

Opcionalmente: Si fuera necesario, fije los rieles guía laterales con los tornillos suministrados y el anclaje en el macetero. El estor enrollable con protección contra insectos está diseñado de tal manera que, en circunstancias normales, se pueda montar y atornillar al refuerzo. No obstante, si el marco y/o el borde de la ventana están muy biselados, recomendamos fijar los rieles guía laterales con tornillos y tuercas.

Los accesorios incluidos son los más adecuados para paredes macizas o paredes rígidas normales. Para paneles de yeso, recomendamos el uso de accesorios especiales, que no están incluidos."

Tire del riel de control hacia abajo para cerrar el estor enrollable de protección contra insectos.

Tire hacia arriba del riel de control para abrir el estor enrollable de protección contra insectos.

BA Prvo pročitajte uputstvo pa zatim počnite monažu.

Detaljan video za sastavljanje može se pronaći putem sljedeće veze ili skeniranjem QR koda.

https://m.youtube.com/watch?v=sqb6SO0T5_k&feature=youtu.be

Komponente

1. kasete	13. poluga
2. bočne vodilice	14. čep
3. lijevi krajnji dio	15. učvršćenje
4. desni krajnji dio	16. krajnji čep donjeg lijevog poklopca
5. konopac	17. krajnji čep donjeg desnog poklopca
6. donji poklopac lijeve bočne šine	18. vijak
7. donji poklopac desne bočne šine	19. kompresijska opruga
8. desni mali čep	20. vijak
9. lijevi mali čep	21. matica
10. ručka	22. držač vijka
11. desni krajnji čep	23. šestougaoni ključ
12. lijevi krajnji čep	

Može se pojedinačno skratiti po visini (h) i širini (w). Minimalna dubina otvora prozora: 5 cm. Za prozore maks. veličine 130 x 160 cm. Širina i visina najmanje 60 cm. Izmjerite visinu (h) i širinu (W) prozorskog okvira.

Pričvrstite vijke i matice na krajnje dijelove kasete, kako je prikazano na osnovu strelica (ako nije potrebno rezati kasetu).

Izvučite lijevi krajnji dio na lijevoj strani kasete (ako morate skratiti kasetu po širini).

Pričvrstite vijke i matice na krajnje dijelove kasete (dio 1) i donje navlake bočnih vodilica (dijelovi 6 i 7) da biste ih pripremili za montažu.

Za skraćivanje kasete od izmjerene širine (w) oduzmite 15 mm. Zatim pilom skratite kasetu. Prije rezanja,

uvjerite se da je roletna za zaštitu od insekata sasvim unutar kasete.

Glatko izbrusite rub pile.

Nakon skraćivanja kasete gurnite lijevi kraj u kasetu.

Prije preinake, uvjerite se da je roletna za zaštitu od insekata sasvim unutar kasete. Desna strana kasete je već sastavljena. Opruga ovog proizvoda je unaprijed postavljena. Obično nije neophodno podešavati zategnutost opruge. Ako je potrebno podešavanje (otpuštanje ili pojačavanje): okrenite polugu ulijevo za otpuštanje zategnutosti. Za pojačavanje zategnutosti okrenite polugu udesno. Važno: Maksimalno podešavanje je 8 obrtaja. Inače se proizvod može oštetiti. Za podešavanje zategnutosti opruge koristite dio 13.

Montirajte dijelove 5, 10, 11 i 12 na aluminijsku kontrolnu šinu tako što ćete ih umetnuti bočno.

Montirajte dijelove 3, 14 i 19 na lijevoj strani kasete. Montirajte dijelove 4, 14 i 19 na desnoj strani kasete.

Pritisnite montiranu kasetu u otvor prozora.

Okrenite vijak udesno da biste pričvrstili kasetu u otvor prozora. Postavite dijelove 8 i 9.

Za skraćivanje bočnih vodilica od izmjerene visine H oduzmite 65 mm.

Dije bočne vodilice skratite pilom. Glatko izbrusite rub pile.

Brtvena traka je već sastavljena. Pričvrstite brtvenu traku nakon skraćivanja kako biste spriječili njeno pomjeranje po stazi.

Spojite dijelove 6 i 7 s dijelom 2 (lijeva i desna vodilica).

Spojite bočne vodilice s kasetom. Zatim ih učvrstite u otvor prozora.

Okrenite vijak da biste pričvrstili obje bočne vodilice. Spojite dijelove 16+17 s dijelovima 6+7.

Opcionalno: Po potrebi, učvrstite bočne vodilice priloženim vijcima i učvršćenjem u kutiju prozora. Roletna za zaštitu od insekata je osmišljena tako da se može montirati i zaviti u ojačanje pod svim normalnim okolnostima. Međutim, ako su okvir i/ili rubovi prozora jako izbrazdani, savjetujemo da bočne vodilice pričvrstite pomoću vijaka i matica. Isporučeni montažni dijelovi su najprikladniji za obične tvrde zidove ili zidove od rigips ploča. Za zidove od gipsanih ploča preporučujemo posebne motažne dijelove, ali oni nisu uključeni

Za zatvaranje roletne za zaštitu od insekata povucite prečku za upravljanje prema dole.

Za otvaranje roletne za zaštitu od insekata povucite prečku za upravljanje prema gore.

RS Prvo pročitajte uputstva, a zatim počnite sa montažom.

Detaljan video o montaži možete da pronađete putem sledeće veze ili skeniranjem QR koda.

https://m.youtube.com/watch?v=sqb6SO0T5_k&feature=youtu.be

Sastavni delovi

1. Kasete	13. Ručica za obrtanje
2. Bočne vodeće šine	14. Utikač
3. Levi krajnji deo	15. Učvršćenje
4. Desni krajnji deo	16. Krajnja kapica levog donjeg poklopca
5. Kabl	17. Krajnja kapica desnog donjeg poklopca
6. Donji poklopac leve bočne šine	18. Vijak
7. Donji poklopac desne bočne šine	19. Kompresiona opruga
8. Desna mala kapica	20. Zavrtnaj
9. Leva mala kapica	21. Navrtka
10. Ručica	22. Držač zavrtnja
11. Desna krajnja kapica	23. Imbus ključ
12. Leva krajnja kapica	

može se individualno skratiti po visini (h) i širini (w). Minimalna dubina otvora prozora: 5 cm. Za prozore do maks. 130x160 cm. Širina i visina najmanje 60 cm. Izmerite visinu (h) i širinu (W) okvira prozora.

Postavite vijke i navrtke na krajnje delove kasete, kao što je prikazano na osnovu strelica (ako kasete ne mora da se seče).

Izvučite levi krajnji deo na levoj strani kasete (ako morate da skratite širinu kasete).

Pričvrstite vijke i navrtke na krajnje delove kasete (deo 1) i donje poklopce bočnih vodećih šina (delovi 6 i 7) da biste ih pripremili za montažu.

Da biste skratili kasetu, od izmerene širine (w) oduzmite 15 mm. Zatim skratite kasetu testerom. Pre sečenja, uverite se da je roletna za zaštitu od insekata u celosti unutar kasete.

Isturpijajte ivice testere tako da budu glatke.

Nakon skraćivanja kasete, umetnite levi kraj u kasetu.

Pre prilagođavanja, uverite se da je roletna za zaštitu od insekata u celosti unutar kasete. Desna strana kasete je unapred montirana. Opruga ovog proizvoda je unapred podešena. Obično nije neophodno prilagođavanje zategnutosti opruge. Ako je potrebno prilagođavanje (otpuštanje ili pritezanje): okrenite ručicu za obrtanje ulevo da biste otpustili zategnutost. Okrenite ručicu za obrtanje udesno da biste povećali zategnutost. Važno: Maksimalno podešavanje je 8 okreta. U suprotnom, proizvod može da se ošteti. Koristite deo 13 da biste prilagodili zategnutost opruge.

Montirajte delove 5, 10, 11 i 12 na aluminijumsku kontrolnu šinu tako što ćete ih umetnuti sa strane. Montirajte delove 3, 14 i 19 na levoj strani kasete. Montirajte delove 4, 14 i 19 na desnoj strani kasete. Pritisnite montiranu kasetu u otvor prozora.

Okrenite vijak udesno da biste pričvrstili kasetu u otvor prozora. Postavite delove 8 i 9. Da biste skratili bočne vodeće šine, od izmerene visine H oduzmite 65 mm.

Skratite dve bočne vodeće šine testerom. Isturpijajte ivice testere tako da budu glatke.

Zaptivna traka je unapred postavljena. Pričvrstite zaptivnu traku nakon skraćivanja kako biste sprečili da se pomera unutra.

Povežite delove 6 i 7 sa delom 2 (leva i desna bočna šina).

Povežite bočne vodeće šine sa kasetom. Zatim ih pričvrstite u otvor prozora.

Okrenite vijak da biste pričvrstili obe bočne vodeće šine. Povežite delove 16+17 sa delovima 6+7.

Opciono: Po potrebi, pričvrstite bočne vodeće šine priloženim zavrtnjima i učvršćenjem u kutiju prozora. Roletna za zaštitu od insekata je dizajnirana tako da se može montirati i zaviti u ojačanje pod normalnim okolnostima. Međutim, ako su okvir i/ili ivica prozora jako zakošeni, preporučujemo da pričvrstite bočne vodeće šine pomoću zavrtnja i navrtki. Isporučeni pribor za montažu je najpogodniji za normalne čvrste zidove ili zidove od rigips ploča. Za zidove od gipsanih ploča preporučujemo specijalni pribor za montažu koji nije uključen.

Povucite kontrolnu šinu nadole da biste zatvorili roletnu za zaštitu od insekata.

Povucite kontrolnu šinu nagore da biste otvorili roletnu za zaštitu od insekata.

UA Перш ніж починати монтаж, прочитайте інструкції.

Щоб переглянути відео з докладними інструкціями з монтажу, можна перейти за цим посиланням або просканувати QR-код.

https://m.youtube.com/watch?v=sqb6SO0T5_k&feature=youtu.be

Деталі

1. Касета	13. Рукоятка
2. Бічні направляючі	14. Дюбель
3. Лівий наконечник	15. Кріплення
4. Правий наконечник	16. Кінцева заглушка лівої нижньої кришки.
5. Шнур	17. Кінцева заглушка правої нижньої кришки
6. Нижня кришка лівої бічної направляючої	18. Болт
7. Нижня кришка правої бічної направляючої	19. Стискна пружина
8. Невелика права заглушка	20. Гвинт
9. Невелика ліва заглушка	21. Гайка
10. Ручка	22. Тримач гвинта
11. Права кінцева заглушка	23. Шестигранний ключ
12. Ліва кінцева заглушка	

можна вкоротити за висотою (h) і шириною (w). Мінімальна глибина віконного коміру: 5 см. Для вікон розміром до 130 x 160 см. Ширина та висота: не менше 60 см. Виміряйте висоту (h) і ширину (W) рами вікна.

Закріпіть болти та гайки на кінцевих заглушках кasetи, як показано стрілками (якщо кasetу непотрібно обрізати).

Витягніть ліву кінцеву заглушку з лівого боку кasetи (якщо потрібно зменшити ширину кasetи).

Для підготовки до монтажу закріпіть болти та гайки на кінцевих заглушках кasetи (деталь 1) і нижніх заглушках бічних направляючих (деталі 6 і 7).

Щоб вкоротити кasetу, вирахуйте з вимірної ширини (W) 15 мм. Потім вкоротіть кasetу за допомогою пилки. Перш ніж різати, переконайтеся, що ролета повністю вставлена в кasetу.

Вирівняйте край.

Після вкорочування кasetи вставте лівий кінець у кasetу.

Перш ніж укорочувати, переконайтеся, що ролета повністю вставлена в кasetу. Права сторона кasetи попередньо змонтована. Пружина цього виробу попередньо встановлена. Зазвичай натяг пружини не потрібно регулювати. Якщо вам потрібно послабити або посилити натяг: поверніть ручку вліво, щоб послабити натяг, і вправо, щоб посилити натяг. Увага! Максимальна кількість обертів для регулювання натягу — 8. Здійснення більшої кількості обертів може призвести до пошкодження виробу.

За допомогою деталі 13 відрегулюйте натяг пружини.

Зберіть деталі 5, 10, 11 і 12 на алюмінієвій направляючій, вставивши їх збоку.

Зберіть деталі 3, 14 і 19 з лівого боку кasetи. Зберіть деталі 4, 14 і 19 з лівого боку кasetи.

Притисніть змонтовану кasetу до віконної рами.

Поверніть болт праворуч, щоб переконатися, що кasetа надійно зафіксована у віконній рамі.

Вставте деталі 8 і 9.

Щоб вкоротити бічні направляючі, вирахуйте з вимірної висоти (H) 55 мм.

укоротіть обидві бічні направляючі за допомогою пилки. Вирівняйте край.

Ущільнювальна планка попередньо змонтована. Зафіксуйте ущільнювальну планку після вкорочування, щоб вона не рухалася всередині направляючої.

З'єднайте деталі 6 і 7 з деталлю 2 (ліва та права бічні направляючі).

З'єднайте бічні направляючі з кasetою. Зафіксуйте їх у віконній рамі.

Поверніть болт, щоб зафіксувати обидві бічні направляючі. З'єднайте деталі 16+17 з деталями 6+7.

Необов'язково. За потреби закріпіть бічні направляючі гвинтами, що входять до комплекту, та дюбелями у віконній коробці. Москітна ролета сконструйована таким чином, що її можна змонтувати та пригвинтити до арматури. Якщо рама та / або край вікна мають сильні закруглення, рекомендується закріпити бічні направляючі гвинтами та гайками. Кріплення, що постачаються в комплекті, найкраще підходять для звичайних твердих стін. Для гіпсокартонних стін ми рекомендуємо спеціальні кріплення, які не входять до комплекту.

Щоб закрити москітну ролету, потягніть направляючу вниз.

Щоб відкрити москітну ролету, потягніть направляючу догори.

RO Citiți mai întâi instrucțiunile, apoi începeți asamblarea.

Accesați următorul link sau scanați codul QR pentru a urmări videoclipul detaliat privind asamblarea.

https://m.youtube.com/watch?v=sqb6SO0T5_k&feature=youtu.be

Componente

1. casetă	13. manivelă
2. șine de ghidare laterale	14. bușon
3. piesă de capăt stânga	15. sistem de ancorare
4. piesă de capăt dreapta	16. capac de capăt pentru capacul inferior stânga
5. coardă	17. capac de capăt pentru capacul inferior dreapta
6. capac inferior pentru șina laterală stânga	18. șurub
7. capac inferior pentru șina laterală dreapta	19. arc de compresie
8. capac mic dreapta	20. șurub
9. capac mic stânga	21. piuliță
10. mâner	22. suport șurub
11. capac de capăt dreapta	23. cheie hexagonală
12. capac de capăt stânga	

Poate fi scurtat individual în înălțime (H) și lățime (W). Adâncimea minimă a nișei ferestrei: 5 cm. Pentru ferestre până la max. 130 x 160 cm. Lățime și înălțime de cel puțin 60 cm. Măsurați înălțimea (H) și lățimea (W) ramei ferestrei.

Fixați șuruburile și piulițele la piesele de capăt ale casetei, conform săgeților (în cazul în care casetă nu trebuie tăiată).

Scoateti piesa de capăt din stânga de pe partea stângă a casetei (dacă trebuie să scurtați lățimea casetei).

Fixați șuruburile și piulițele la piesele de capăt ale casetei (piesa 1) și la carcăsele inferioare ale șinelor de ghidare laterale (piesele 6 și 7) pentru a le pregăti pentru montare.

Pentru a scurta casetă, scădeți 15 mm din lățimea măsurată (W). Apoi scurtați casetă cu un fierăstrău. Înainte de a tăia cu fierăstrăul, asigurați-vă că jaluzeaua rulou anti-insecte se află în întregime în casetă.

Piliți ușor cu marginea fierăstrăului.

După scurtarea casetei, împingeți piesa de capăt din stânga în casetă.

Înainte de adaptare, asigurați-vă că jaluzeaua rulou anti-insecte se află în întregime în casetă. Partea dreaptă a casetei este premontată. Arcul acestui produs este presetat. De regulă, nu este nevoie să adaptați tensiunea arcului. Dacă necesită reglare (reducere sau creștere): rotiți manivela spre stânga pentru a reduce tensiunea. Rotiți manivela spre dreapta pentru a crește tensiunea. Important: pentru reglare se pot efectua maximum 8 rotații. În caz contrar, produsul se poate deteriora. Utilizați piesa 13 pentru a adapta tensiunea arcului. Montați piesele 5, 10, 11 și 12 pe șina de control din aluminiu, introducându-le din lateral. Asamblați piesele 3, 14 și 19 pe partea stângă a casetei. Asamblați piesele 4, 14 și 19 pe partea stângă a casetei. Apăsați caseta asamblată în nișa ferestrei. Rotiți șurubul spre dreapta pentru a fixa bine caseta în nișa ferestrei. Așezați piesele 8 și 9. Pentru a scurta șinele de ghidare laterale, scădeți 65 mm din înălțimea măsurată (H). Scurtați cele două șine de ghidare laterale cu un fierăstrău. Piliți ușor cu marginea fierăstrăului. Banda de etanșare este premontată. Fixați banda de etanșare după scurtare pentru a preveni deplasarea acesteia în interiorul șinei. Îmbinați piesele 6 și 7 cu piesa 2 (șinele laterale stânga și dreapta). Conectați șinele de ghidare laterale la casetă. Apoi fixați-le în nișa ferestrei. Rotiți șurubul pentru a fixa ambele șine de ghidare laterale. Conectați piesele 16+17 la piesele 6+7. Opțional: dacă este necesar, fixați șinele de ghidare laterale cu șuruburile incluse și sistemele de ancorare în caseta ferestrei. Jaluzeaua rulou anti-insecte este concepută astfel încât, în condiții normale, să poată fi montată și înșurubată în armătură. Însă, dacă rama și/sau marginea ferestrei sunt teșite, vă recomandăm să fixați șinele de ghidare laterale cu șuruburi și piulițe. Accesoriile furnizate sunt potrivite pentru pereții masivi obișnuiți sau rigizi. Pentru pereții din rigips, recomandăm accesoriile speciale, care nu sunt incluse. Pentru a închide jaluzeaua rulou anti-insecte, trageți în jos șina de comandă. Pentru a deschide jaluzeaua rulou anti-insecte, trageți în sus șina de comandă.

BG Първо прочетете инструкциите и след това започнете монтажа.

Подробно видео за монтажа можете да намерите на следната връзка или като сканирате QR кода.

https://m.youtube.com/watch?v=sqb6SO0T5_k&feature=youtu.be

Компоненти

1. Касета	13. Манивела
2. Странични направляващи релси	14. Тапа
3. Ляв краен елемент	15. Анкерирани
4. Десен краен елемент	16. Крайна капачка на левия долен капак
5. Шнур	17. Крайна капачка на десния долен капак
6. Долен капак на лявата странична релса	18. Болт
7. Долен капак на дясната странична релса	19. Притискаща пружина
8. Дясна малка капачка	20. Винт
9. Лява малка капачка	21. Гайка
10. Дръжка	22. Държач на винт
11. Дясна крайна капачка	23. Шестстенен ключ
12. Лява крайна капачка	

Може да се скъсява индивидуално по височина (H) и ширина (W). Минимална дълбочина на фалца на прозореца: 5 cm. За прозорци до макс. 130 x 160 cm. Ширина и височина поне 60 cm. Измерете височината (H) и ширината (W) на рамката на прозореца.

Прикрепете болтовете и гайките към крайните елементи на касетата, както е показано в основата на стрелките (ако касетата не трябва да се срязва).

Издърпайте левия краен елемент отляво на касетата (ако трябва да скъсите ширината на касетата).

Прикрепете болтовете и гайките към крайните елементи на касетата (част 1) и на долните капаци на страничните направляващи релси (части 6 и 7), за да ги подготвите за монтаж.

За да скъсите касетата, вземете измерената ширина (W) и извадете 15 mm. След това скъсете касетата с помощта на трион. Преди рязане с триона се уверете, че ролетната щора за защита от насекоми е изцяло в касетата.

Изпилете гладко изрязания с триона ръб.

След скъсяване на касетата, притиснете левия край вътре в касетата.

Преди адаптирането се уверете, че ролетната щора за защита от насекоми е изцяло в касетата. Дясната страна на касетата е предварително сглобена. Пружината на този продукт е предварително настроена.

Обикновено не е нужно да се регулира натягането на пружината. Ако трябва да се направи регулиране (разхлабване или увеличаване): завъртете манivelата наляво, за да освободите натягането. Завъртете манivelата надясно, за да увеличите натягането. Важно: Максималната възможност за регулиране е 8 оборота. В противен случай може да повредите продукта. Използвайте част 13, за да регулирате натягането на пружината.

Сглобете части 5, 10, 11 и 12 върху алуминиевата контролна релса, като ги вкарате от страни.

Сглобете части 3, 14 и 19 отляво на касетата. Сглобете части 4, 14 и 19 отдясно на касетата.

Притиснете сглобената касета във фалца на прозореца.

Завъртете болта надясно, за да сте сигурни, че касетата е здраво закрепена във фалца на прозореца.

Поставете части 8 и 9.

За да скъсите страничните направляващи релси, вземете измерената височина (H) и извадете 65 mm.

Скъсете двете странични направляващи релси с трион. Изпилете гладко срязания с триона ръб.

Уплътнителната лента е предварително поставена намясто. Фиксирайте уплътнителната лента след скъсяването, за да се предотврати движението ѝ вътре в трасето.

Свържете части 6 и 7 с част 2 (лява и дясна странична релса).

Свържете страничните направляващи релси с касетата. След това ги фиксирайте във фалца на прозореца.

Завъртете болта, за да фиксирате двете странични направляващи релси. Свържете части 16+17 към части 6+7.

Опционално: Ако се налага, фиксирайте страничните направляващи релси с приложените винтове и анкерирни елементи в кутията на прозореца. Ролетната щора за защита от насекоми е конструирана по такъв начин, че при нормални обстоятелства тя може да бъде монтирана и завинтена в подсилената конструкция. Ако обаче рамката и/или ръбът на прозореца са силно скосени, препоръчваме да фиксирате страничните направляващи релси с помощта на винтове и гайки. Предоставените фитинги са най-подходящи за обикновени плътни стени или за твърди стени. За стени от гипскартон препоръчваме специални фитинги, които не са включени в комплекта.

Издърпайте релсата за управление надолу, за да затворите ролетната щора за защита от насекоми.

Издърпайте нагоре релсата за управление, за да отворите ролетната щора за защита от насекоми.

GR Διαβάστε τις οδηγίες πριν ξεκινήσετε τη συναρμολόγηση.

Μπορείτε να βρείτε ένα λεπτομερές βίντεο συναρμολόγησης στον ακόλουθο σύνδεσμο ή σαρώνοντας τον κωδικό QR.

https://m.youtube.com/watch?v=sqb6SO0T5_k&feature=youtu.be

Εξαρτήματα

1. κασέτα	13. στρόφαλος
2. πλευρικές ράγες οδήγησης	14. βύσμα
3. αριστερό τεμάχιο άκρου	15. αγκύρωση
4. δεξί τεμάχιο άκρου	16. τελικό κάλυμμα κάτω αριστερού καπακιού.
5. καλώδιο	17. τελικό κάλυμμα κάτω δεξιού καπακιού
6. κάτω κάλυμμα αριστερής πλευρικής ράγας	18. μπουλόνι
7. κάτω κάλυμμα δεξιάς πλευρικής ράγας	19. ελατήριο συμπίεσης
8. δεξιό μικρό κάλυμμα	20. βίδα
9. αριστερό μικρό κάλυμμα	21. παξιμάδι
10. λαβή	22. βάση βίδας
11. δεξιό κάλυμμα άκρου	23. εξάγωνο κλειδί
12. αριστερό κάλυμμα άκρου	

μπορεί να μειωθεί μεμονωμένα σε ύψος (υ) και πλάτος (π). Ελάχιστο βάθος πλαισίου παραθύρου: 5cm.

Για παράθυρα έως 130 x 160 cm. Πλάτος και ύψος τουλάχιστον 60 cm. Μετρήστε το ύψος (υ) και το πλάτος (π) του πλαισίου του παραθύρου.

Τοποθετήστε τις βίδες και τα παξιμάδια στα άκρα της κασέτας, όπως φαίνεται στα βέλη

(εάν η κασέτα δεν πρέπει να κοπεί).

Τραβήξτε προς τα έξω το αριστερό άκρο στην αριστερή πλευρά της κασέτας (εάν πρέπει να μειώσετε το πλάτος της κασέτας).

Τοποθετήστε τις βίδες και τα παξιμάδια στα άκρα της κασέτας (εξάρτημα 1) και στα κάτω καλύμματα των πλευρικών ραγών οδήγησης (εξάρτημα 6 και 7) για την προετοιμασία της συναρμολόγησης.

Για να κοντύνετε την κασέτα, μειώστε το μετρημένο πλάτος (π) κατά 15 mm. Στη συνέχεια, κοντύνετε την κασέτα με πριόνι. Πριν κοντύνετε την κασέτα, βεβαιωθείτε ότι το ρολό προστασίας από τα έντομα βρίσκεται πλήρως μέσα στην κασέτα.

Λιμάρετε ομαλά την ακμή του πριονιού.

Αφού κοντύνετε την κασέτα, σπρώξτε το αριστερό άκρο μέσα στην κασέτα.

Πριν από την προσαρμογή, βεβαιωθείτε ότι το ρολό προστασίας από τα έντομα βρίσκεται πλήρως μέσα στην κασέτα. Η δεξιά πλευρά της κασέτας είναι προσαρμοσμένη. Το ελατήριο αυτού του προϊόντος είναι προρυθμισμένο. Κατά κανόνα δεν απαιτείται προσαρμογή της τάσης του ελατηρίου. Εάν απαιτείται ρύθμιση (χαλάρωση ή σφίξιμο): περιστρέψτε τον στρόφαλο προς τα αριστερά για να χαλαρώσετε την τάση. Γυρίστε τον στρόφαλο προς τα δεξιά για να αυξήσετε την τάση. Σημαντικό: Η μέγιστη ρύθμιση είναι 8 περιστροφές. Διαφορετικά μπορεί να προκληθεί ζημιά στο προϊόν. Χρησιμοποιήστε το εξάρτημα 13 για να προσαρμόσετε την τάση του ελατηρίου.

Συναρμολογήστε τα εξαρτήματα 5,10, 11 και 12 στη ράγα ελέγχου από αλουμίνιο, εισάγοντάς τα από το πλάι.

Συναρμολογήστε τα εξαρτήματα 3, 14 και 19 στην αριστερή πλευρά της κασέτας. Συναρμολογήστε τα

εξαρτήματα 4, 14 και 19 στη δεξιά πλευρά της κασέτας.

Πιέστε τη συναρμολογημένη κασέτα στο παράθυρο.

Στρέψτε το μπουλόνι προς τα δεξιά για να βεβαιωθείτε ότι η κασέτα είναι σταθερά τοποθετημένη στο άνοιγμα του παραθύρου. Τοποθετήστε τα εξαρτήματα 8 και 9.

Για να κοντύνετε τις πλευρικές ράγες οδήγησης, μειώστε το μετρημένο ύψος H κατά 65mm.

Κοντύνετε τις δύο πλευρικές ράγες οδήγησης με πριόνι. Λιμάρετε ομαλά την ακμή του πριονιού.

Η λωρίδα στεγανοποίησης είναι προσαρμοσμένη. Στερεώστε τη λωρίδα στεγανοποίησης μετά το κόντεμα για να μην μετακινηθεί εντός της τροχιάς.

Συνδέστε τα εξαρτήματα 6 και 7 με το εξάρτημα 2 (αριστερή και δεξιά πλευρική ράγα).

Συνδέστε τις πλευρικές ράγες οδήγησης στην κασέτα. Στη συνέχεια, στερεώστε τα στο παράθυρο.

Στρέψτε το μπουλόνι για να στερεώσετε και τις δύο πλευρικές ράγες οδήγησης. Συνδέστε τα εξαρτήματα

16+17 με τα εξαρτήματα 6+7.

Προαιρετικά: Εάν χρειάζεται, ασφαλίστε τις πλευρικές ράγες οδήγησης με τις παρεχόμενες βίδες και την αγκύρωση στο πλαίσιο του παραθύρου. Το ρολό προστασίας από τα έντομα είναι σχεδιασμένο ώστε υπό κανονικές συνθήκες να μπορεί να συναρμολογηθεί και να βιδωθεί στην ενίσχυση. Ωστόσο, εάν το πλαίσιο ή/και το άκρο του παραθύρου έχουν έντονη λοξοτομή, συνιστούμε τη στερέωση των πλευρικών ραγών οδήγησης με βίδες και παξιμάδια. Τα παρεχόμενα εξαρτήματα είναι κατάλληλα για συνήθεις συμπαγείς τοίχους ή τοίχους από γυψοσανίδα. Συνιστούμε ειδικά εξαρτήματα, τα οποία δεν περιλαμβάνονται.

Τραβήξτε τη ράγα χειρισμού προς τα κάτω για να κλείσετε το ρολό προστασίας από τα έντομα.

Τραβήξτε τη ράγα χειρισμού προς τα επάνω για να ανοίξετε το ρολό προστασίας από τα έντομα.

PT Leia as instruções antes de iniciar a montagem.

Encontrará um vídeo de montagem detalhado no seguinte link ou através da leitura do código QR.

https://m.youtube.com/watch?v=sqb6SO0T5_k&feature=youtu.be

Componentes

1. Cassete	13. Manivela
2. Calhas guias laterais	14. Bujão
3. Peça terminal esquerda	15. Encaixe
4. Peça da extremidade direita	16. Tampão da extremidade da tampa inferior esquerda
5. Cabo	17. Tampão da extremidade da tampa inferior direita
6. Tampa inferior da calha lateral esquerda	18. Perno
7. Tampa inferior da calha lateral direita	19. Mola de compressão
8. Tampa pequena direita	20. Parafuso
9. Tampinha esquerda	21. Porca
10. Pega	22. Casquilho do parafuso
11. Tampa da extremidade direita	23. Chave sextavada
12. Tampa da extremidade esquerda	

Pode ser encurtada individualmente em altura (A) e largura (L). Profundidade mínima do intradorso da janela:

5 cm. Para janelas até um tamanho máx. de 130x160 cm. Largura e altura mínimas de 60 cm. Meça a altura (A)

e a largura (L) do caixilho da janela

Fixe os pernos e as porcas às peças terminais da cassete, conforme indicado pelas setas (se a cassete não tiver

de ser cortada).

Puxe para fora a peça terminal esquerda no lado esquerdo da cassete (se tiver de encurtar a largura da cassete).

Fixe os pernos e as porcas às peças terminais da cassete (peça 1) e às capas inferiores das calhas guias laterais (peças 6 e 7) para as preparar para a montagem.

Para encurtar a cassete, considere a largura medida (L) menos 15 mm. Em seguida, encurte a cassete com uma serra. Antes de serrar, certifique-se de que o estore de proteção contra insetos está completamente inserido na cassete.

Lime o rebordo do corte até ficar liso.

Depois de encurtar a cassete, empurre a extremidade esquerda para dentro da cassete.

Antes de proceder à montagem, assegure-se de que o estore de proteção contra insetos se encontra completamente dentro da cassete. O lado direito da cassete está pré-montado. A mola deste produto está pré-ajustada. Normalmente, não é necessário ajustar a tensão da mola. Se for necessário um ajuste (reduzir ou aumentar): rode a manivela para a esquerda para reduzir a tensão. Rode a manivela para a direita para aumentar a tensão. Importante: O ajuste máximo é de 8 rotações. Caso contrário, o produto pode ser danificado. Utilize a peça 13 para ajustar a tensão da mola.

Monte as peças 5, 10, 11 e 12 na calha de controlo de alumínio inserindo-as a partir da lateral.

Monte as peças 3, 14 e 19 no lado esquerdo da cassete. Monte as peças 4, 14 e 19 no lado direito da cassete.

Fixe a cassete montada ao intradorso da janela.

Rode o perno para a direita para assegurar que a cassete está bem encaixada no intradorso da janela.

Coloque as peças 8 e 9.

Para encurtar as calhas guias laterais, considere a altura medida (A) menos 65 mm.

Encurte as duas calhas guias laterais com uma serra. Lime o rebordo do corte até ficar liso.

A tira de vedação está pré-montada. Fixe a tira de vedação após o encurtamento para evitar que se mova dentro da calha.

Fixe as peças 6 e 7 à peça 2 (guias lateral esquerda e direita).

Fixe as calhas guias laterais à cassete. Em seguida, fixe-as ao intradorso da janela.

Rode o perno para fixar ambas as calhas guias laterais. Fixe as peças 16 e 17 às peças 6 e 7.

Opcional: Se necessário, fixe as calhas guias laterais com os parafusos fornecidos e a fixação na caixa da janela.

O estore de proteção contra insetos está concebido de forma a poder ser montado e aparafusado no reforço em circunstâncias normais. No entanto, se a estrutura e/ou o rebordo da janela estiverem fortemente chanfradas, aconselhamos a fixação das calhas guias laterais com parafusos e porcas. As ferragens fornecidas são mais adequados para paredes maciças convencionais ou paredes rígidas. Para paredes de placa de gesso, recomendamos ferragens especiais, as quais não estão incluídas.

Puxe a calha de controlo para baixo para fechar o estore contra insetos.

Puxe a calha de controlo para cima para abrir o estore contra insetos.

RU Прежде чем приступить к сборке, прочтите инструкции.

Подробное видео с инструкциями по монтажу можно открыть по следующей ссылке, или отсканировав QR-код.

https://m.youtube.com/watch?v=sqb6SO0T5_k&feature=youtu.be

Детали

1.Кассета	13.Рукоятка
2.Боковые направляющие	14.Дюбель
3.Левая концевая заглушка	15.Крепление
4.Правая концевая заглушка	16.Концевая заглушка левой нижней крышки.
5.Шнур	17.Концевая заглушка правой нижней крышки
6.Нижняя крышка левой боковой направляющей	18.Болт
7.Нижняя крышка правой боковой направляющей	19.Нажимная пружина
8.Малая правая заглушка	20.Винт
9.Малая левая заглушка	21.Гайка
10.Ручка	22.Держатель винта
11.Правая заглушка	23.Шестигранный ключ
12.Левая заглушка	

можно укоротить по высоте (h) и ширине (w). Минимальная глубина оконного проема: 5 см. Для окон размером до 130x160 см. Ширина и высота не менее 60 см. Измерьте высоту (h) и ширину (W) оконной

рамы.

Закрепите болты и гайки на концевых заглушках кассеты, как показано стрелками (если кассету не нужно обрезать).

Вытяните левую концевую заглушку с левой стороны кассеты (если необходимо уменьшить ширину кассеты).

Для подготовки к монтажу закрепите болты и гайки на концевых заглушках кассеты (деталь 1) и нижних заглушках боковых направляющих (детали 6 и 7).

Чтобы укоротить кассету, отнимите от измеренной ширины (W) 15 мм. Затем укоротите кассету с помощью пилы. Прежде чем пилить, убедитесь, что рулонная штора полностью вставлена в кассету.

После отпиливания обработайте кромку от заусенцев и острых граней.

После укорачивания кассеты вставьте левую концевую заглушку в кассету.

Прежде чем выполнять модификацию, убедитесь, что рулонная штора полностью вставлена в кассету.

Правая сторона кассеты поставляется в сборе. Пружина в этом изделии предварительно установлена.

Регулировка натяжения пружины, как правило, не требуется. При необходимости, чтобы ослабить или увеличить натяжение пружины, поверните рукоятку влево, чтобы ослабить натяжение, или вправо, чтобы увеличить натяжение. Важно! Максимальное количество оборотов для регулировки — 8. В случае превышения максимально допустимого количества оборотов возможно повреждение изделия.

Используйте деталь 13 для регулировки натяжения пружины.

Соберите детали 5, 10, 11 и 12 на алюминиевой направляющей, вставив их сбоку.

Соберите детали 3, 14 и 19 на левой стороне кассеты. Соберите детали 4, 14 и 19 на правой стороне кассеты.

Вставьте собранную кассету в оконный проем.

Поверните болт вправо, чтобы убедиться, что кассета надежно зафиксирована в оконном проеме.

Установите детали 8 и 9.

Чтобы укоротить боковые направляющие, отнимите от измеренной высоты (H) 65 мм.

Укоротите обе направляющие с помощью пилы. Обработайте кромку от заусенцев и острых граней.

Уплотнительная планка поставляется в сборе. После укорачивания закрепите уплотнительную планку, чтобы предотвратить ее смещение внутри паза.

Соедините детали 6 и 7 с деталью 2 (левая и правая боковые направляющие).

Соедините боковые направляющие с кассетой. Затем закрепите их в оконном проеме.

Поверните болт, чтобы зафиксировать обе боковые направляющие. Соедините детали 16+17 с деталями 6+7.

По желанию: При необходимости закрепите боковые направляющие прилагаемыми винтами и дюбелями в оконной раме. Москитная рулонная штора сконструирована таким образом, что ее можно смонтировать и привинтить к прочному материалу. Если рама и/или кромка окна имеют сильные закругления, рекомендуется закрепить боковые направляющие с помощью винтов и гаек. Крепления, входящие в комплект поставки, лучше всего подходят для обычных непустотелых стен. Для стен из гипсокартона мы рекомендуем использовать специальные крепления, которые не входят в комплект поставки

Чтобы закрыть москитную рулонную штору, потяните рейку вниз.

Чтобы открыть москитную рулонную штору, потяните рейку вверх.

TR Önce talimatları okuyun, ardından montaja başlayın.

Ayrıntılı montaj videosuna aşağıdaki bağlantıdan veya QR kodunu tarayarak ulaşabilirsiniz.

https://m.youtube.com/watch?v=sqb6SO0T5_k&feature=youtu.be

Parçalar:

- | | |
|-----------------------------|--------------------------------|
| 1. Kaset | 13. Döndürme kolu |
| 2. Yan kılavuz raylar | 14. Dübel |
| 3. Sol uç parça | 15. Sabitleme elemanı |
| 4. Sağ uç parça | 16. Sol alt kapağın uç başlığı |
| 5. Kordon | 17. Sağ alt kapağın uç başlığı |
| 6. Sol yan rayın alt kapağı | 18. Civata |
| 7. Sağ yan rayın alt kapağı | 19. Sıkıştırma yayı |
| 8. Sağ küçük başlık | 20. Vida |
| 9. Sol küçük başlık | 21. Somun |

10. Kol

11. Sağ uç başlık

12. Sol uç başlık

Yüksekliği (Y) ve genişliği (G) ayrı olarak kısaltılabilir. Minimum pencere pervazı derinliği: 5 cm. Maksimum 130 x 160 cm ebadında pencereler için. Genişlik ve yükseklik en az 60 cm. Cam çerçevesinin yüksekliğini (Y) ve genişliğini (G) ölçün.

Cıvataları ve somunları kasetin uç noktalarına oklarla gösterilen şekilde takın (kasetin kesilmesi gerekmiyorsa).

Kasetin sol tarafındaki sol uç parçayı dışarı doğru çekin (kasetin genişliğini kısaltmanız gerekiyorsa).

Cıvataları ve somunları kasetin (parça 1) uç parçalara ve yan kılavuz rayların (parça 6 ve 7) alt kılıflarına takarak montaj için hazırlayın.

Kaseti kısaltmak için ölçülen genişliği (G) 15 mm daha kısa olacak şekilde alın. Ardından kaseti bir testere ile kısaltın. Testereyle kesmeden önce böcek koruma stor perdesinin tamamen kasetin içinde olduğundan emin olun.

Testere kenarını düzgün bir şekilde eğeleyin.

Kaseti kısalttıktan sonra sol ucu kasetin içine doğru itin.

Uyarlamadan önce böcek koruma stor perdesinin tamamen kasetin içinde olduğundan emin olun. Kasetin sağ tarafı önceden monte edilmiştir. Bu ürünün yayı önceden ayarlanmıştır. Genel olarak yayın gerginliğini ayarlamaya gerek yoktur. Ayar yapmak gerekiyorsa (gevşetme veya germe): Döndürme kolunu sola doğru çevirerek gerginliği azaltın. Gerginliği artırmak için döndürme kolunu sağa doğru çevirin. Önemli: Maksimum ayar 8 turdur. Aksi takdirde ürün hasar görebilir. Yayın gerginliğini ayarlamak için 13. parçayı kullanın. Parça 5, 10, 11 ve 12'yi yan taraftan takarak alüminyum kontrol rayı üzerine monte edin.

Parça 3, 14 ve 19'u kasetin sol tarafına monte edin. Parça 4, 14 ve 19'u kasetin sol tarafına monte edin.

Monte edilen kaseti pencere pervazına iterek takın.

Cıvatayı sağa doğru çevirerek kasetin pencere pervazına sıkıca oturduğundan emin olun. Parça 8 ve 9'u yerleştirin.

Yan kılavuz rayını kısaltmak için ölçülen yüksekliği (Y) 65 mm daha kısa olacak şekilde alın.

İki yan kılavuz rayını testere ile kısaltın. Testere kenarını düzgün bir şekilde eğeleyin.

Sızdırmazlık şeridi önceden monte edilmiştir. Rayın içinde hareket etmesini önlemek için kısalttıktan sonra sızdırmazlık şeridini sabitleyin.

Parça 6 ve 7'yi parça 2'ye (sol ve sağ yan ray) bağlayın.

Yan kılavuz raylarını kasete bağlayın. Ardından rayları pencere pervazına sabitleyin.

Her iki yan kılavuz rayını sabitlemek için cıvatayı döndürün. Parça 16 ve 17'yi parça 6 ve 7'ye bağlayın.

İsteğe bağlı: Gerekirse yan kılavuz raylarını pencere kutusu ile birlikte verilen vidalar ve sabitleme elemanı ile sabitleyin. Böcek koruma stor perdesi, normal koşullar altında destek parçasına monte edilebilecek ve vidalanabilecek şekilde tasarlanmıştır. Ancak çerçeve ve/veya pencerenin kenarı fazla meyilliye yan kılavuz raylarını vida ve somunlarla sabitlemenizi öneririz. Birlikte verilen bağlantı parçaları sıradan masif duvarlar veya rijit duvarlar için en uygun olanıdır, dâhil olmayan özel bağlantı parçalarını öneririz.

Böcek koruma stor perdesini kapatmak için kumanda rayını aşağı çekin.

Böcek koruma stor perdesini açmak için kumanda rayını yukarı çekin.

CN 首先阅读说明，然后再开始组装。

详细的安装视频可通过以下链接或扫描二维码获取。

https://m.youtube.com/watch?v=sqb6SO0T5_k&feature=youtu.be

组件

- | | |
|--------------|--------------|
| 1. 盒子 | 13. 手摇柄 |
| 2. 横向导轨 | 14. 插头 |
| 3. 左端件 | 15. 锚固件 |
| 4. 右端件 | 16. 左侧底盖的端盖。 |
| 5. 线 | 17. 右侧底盖的端盖 |
| 6. 左侧横向导轨的底盖 | 18. 螺栓 |
| 7. 右侧横向导轨的底盖 | 19. 压缩弹簧 |
| 8. 右侧小盖子 | 20. 螺钉 |
| 9. 左侧小盖子 | 21. 螺母 |
| 10. 手柄 | 22. 螺钉夹持器 |
| 11. 右侧端盖 | 23. 六角扳手 |

قم بكشط حافة المنشار بسلاسة

بعد تقصير الحافظة، ادفع الطرف الأيسر إلى داخل الحافظة

قبل المواءمة، تأكد أنّ الستارة الدوارة للحماية من الحشرات موجودة بالكامل داخل الحافظة.يتم تجميع الجانب الأيمن من الحافظة مسبقًا.يتم ضبط نابض هذا المنتج مسبقًا.لا يكون من الضروري في العادة مواءمة شد النابض.إذا كانت هناك حاجة إلى تعديل (إرخاء أو زيادة): فقم بتدوير ذراع التدوير إلى اليسار، لتخفيف الشد.قم بتدوير ذراع التدوير إلى اليمين لزيادة الشد.مهم: الحد الأقصى للضبط هو 8 دورات.وإلا فقد يتعرض المنتج للتلف.استخدم الجزء 13 لمواءمة شد النابض قم بتركيب الأجزاء 5.10 و11 و12 على قضيب التحكم المصنوع من الألومنيوم من خلال إدخالها من الجانب

قم بتركيب الجزئين 3.14 و19 على الجانب الأيسر من الحافظة.قم بتركيب الجزئين 4.14 و19 على الجانب الأيسر من الحافظة

اضغط على الحافظة التي تم تركيبها في نافذة الكشف

قم بتدوير المسمار إلى اليمين لضمان تثبيت الحافظة بإحكام في فتحة النافذة. وضع الجزئين 8 و9

لتقصير القضبان التوجيهية الجانبية، قم بتطبيق الارتفاع الذي تم قياسه (ع) ناقص 65 مم

قم بتقصير القضبين التوجيهيين الجانبيين باستخدام منشار. قم بكشط حافة المنشار بسلاسة

يتم تركيب شريط الأحكام مسبقًا. قم بتثبيت شريط الأحكام بعد التقصير لمنعه من التحرك داخل المسار

(قم بتوصيل الجزئين 6 و7 بالجزء 2 (القضيب الجانبي الأيسر والأيمن

قم بتوصيل القضبان التوجيهية الجانبية بالحافظة.ثم قم بتثبيتها في فتحة النافذة

قم بتدوير المسمار لتثبيت القضبان التوجيهية الجانبية.قم بتوصيل الأجزاء 17+16 بالأجزاء 7+6

اختياري: إذا اقتضى الأمر، فقم بتثبيت القضبان التوجيهية الجانبية باستخدام البراغي المرفقة والتثبيت في علبة النافذة. تم

تصميم الستارة الدوارة للحماية من الحشرات بحيث يمكن تركيبها وتثبيتها بالبراغي في التعزيز في ظل جميع الظروف

العادية.ومع ذلك، إذا كان هيكل البرواز و/أو حافة النافذة مشطوفين بشدة، فإننا ننصح بتثبيت القضبان التوجيهية الجانبية باستخدام البراغي والصواميل.أدوات التثبيت المتوفرة مع المنتج مناسبة بشكل أفضل للجدران الصلبة أو الجدران الجامدة

العادية، نوصي باستخدام أدوات تثبيت خاصة، والتي لا يتم تضمينها مع المنتج

اسحب قضيب التحكم لأسفل لإغلاق الستارة الدوارة للحماية من الحشرات

اسحب قضيب التحكم لأعلى لفتح الستارة الدوارة للحماية من الحشرات



Products name:Roller Insect screen NYORD	UK importer:	JYSK A/S
Product no.: 7206085/83749001	JYSK Ltd.	Soedalsparken 18
Model no.: 130 x 160 Grey	Biostat House	DK-8220 Brabrand
	Pepper Road	+4589397500
	SK7 5BW	JYSK.com
Made in China		DK13590400

12. 左側端盖

可以分別截短高度 (h) 和宽度 (w)。窗户槽口最小深度：5cm。适用最大窗户尺寸为 130 x160 cm。宽度和高度至少为 60 cm。测量窗框的高度 (h) 和宽度 (w)。

如箭头所示，将螺栓和螺母安装在盒子的端件上（如果不需要切割盒子）。

拉出盒子左侧的左端件（如果需要截短盒子宽度）。

将螺栓和螺母安装在盒子（部件 1）端件和横向导轨的底盖（部件 6 和 7）上，准备组装。

截短盒子时，请用测得的宽度 (w) 减去 15 mm。然后用锯子截短盒子。锯盒子之前，确保防虫卷帘完全置于盒子内。

用锉刀将锯过的边缘锉平滑。

截短盒子后，将左端部推入盒子内。

调整前，确保防虫卷帘完全置于盒子内。盒子的右侧已预先组装好。本品的弹簧是预设的。通常不需要调整弹簧的张力。如果需要调节（松开或增加张力）：向左转动手摇柄，即可松开张力。向右转动手摇柄，可增加张力。重要提示：最多可调整 8 圈。否则可能会损坏商品。请使用部件 13 调节弹簧的张力。

将部件 5、10、11 和 12 从侧面插入铝制控制轨、装好。

将部件 3、14 和 19 装在盒子的左侧。将部件 4、14 和 19 装在盒子的右侧。

将组装好的盒子按入窗户槽口中。

向右转动螺栓，确保盒子固定在窗户槽口中，放置部件 8 和 9。

截短侧面导轨时，请用测得的高度 (H) 减去 65 mm。

用锯子截短两个导轨。用锉刀将锯过的边缘锉平滑。

密封条已预先组装好。截短后固定密封条，防止其在轨道内移动。

将部件 6 和 7 与部件 2（左侧和右侧导轨）连接。

将侧面导轨接到盒子上。然后将其固定在窗户槽口中。

转动螺栓，固定两个侧面导轨。将部件 16+17 接到部件 6+7 上。

可选：如有必要，使用随附的螺钉和锚固件将侧面导轨固定在窗户收纳盒中。正常情况下，可以组装防虫卷帘，并拧入强化材料中。但是，如果框架和/或窗口边缘倒角很大，我们建议使用螺钉和螺母固定侧面导轨。所提供的配件最适合普通实心墙体或刚性墙体。如果墙体为石膏板，我们建议使用特殊配件，该配件需另购。

将控制导轨往下拉，即可关上防虫卷帘。

将控制导轨往上拉，即可打开防虫卷帘。

AR.اقرأ التعليمات أولاً ثم ابدأ التركيب

يمكنك العثور على فيديو تفصيلي يتناول تركيب المنتج ضمن الرابط التالي أو من خلال المسح الضوئي لرمز الاستجابة السريعة (QR).

https://m.youtube.com/watch?v=sqb6S00T5_k&feature=youtu.be

	مكونات المنتج	
ذراع التدوير.13	الحافظة.1	
القابس.14	قضبان التوجيه الجانبية.2	
التثبيت.15	قطعة الطرف الأيسر.3	
غطاء طرف الغطاء السفلي الأيسر.16	قطعة الطرف الأيمن.4	
غطاء طرف الغطاء السفلي الأيمن.17	سلك.5	
مسمار.18	غطاء القضيب الجانبي الأيسر السفلي.6	
نابض الضغط.19	غطاء القضيب الجانبي الأيمن السفلي.7	
برغي.20	الغطاء الصغير الأيمن.8	
صامولة.21	الغطاء الأيسر الصغير.9	
حامل البرغي.22	المقبض.10	
مفتاح سداسي.23	غطاء الطرف الأيمن.11	
	غطاء الطرف الأيسر.12	

يمكن تقصير الارتفاع (ع) والعرض (ض) بشكل فردي.الحد الأدنى لعمق فتحة النافذة: 5 سم. مخصص للنوافذ التي يصل مقاسها إلى 130×160 سم كحد أقصى. العرض والارتفاع 60 سم على الأقل.قم بقياس الارتفاع (ع) وعرض (ض) برواز النافذة قم بتركيب المسامير والصواميل على القطع الطرفية للحافظة، كما هو موضح على أساس الأسهم (إذا لم يكن من الضروري).قطع الحافظة





اسحب القطعة الطرفية اليسرى الموجودة على الجانب الأيسر من الحافظة للخارج (إذا كنت بحاجة إلى تقصير عرض



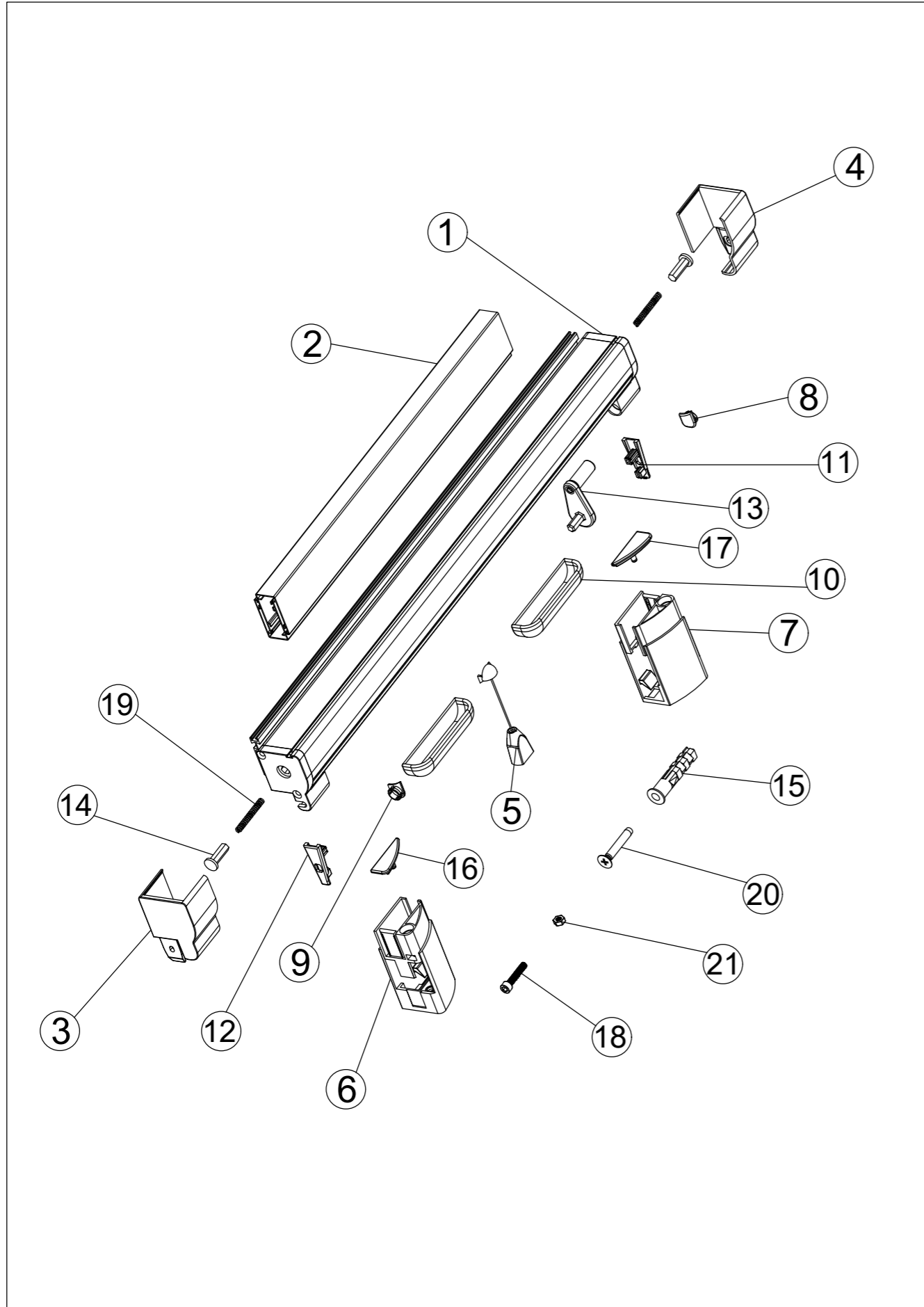

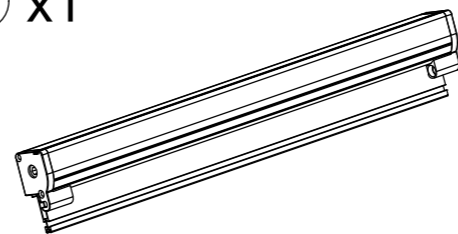
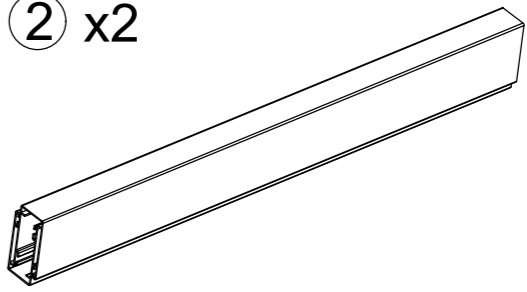
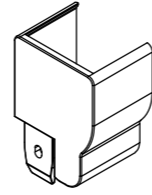
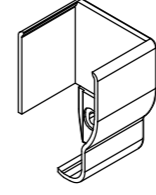
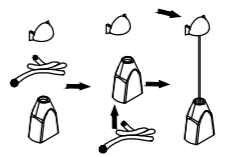
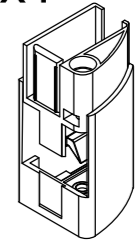
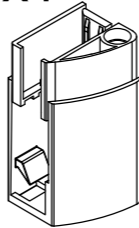
(الحافظة

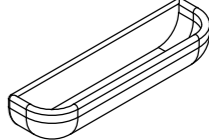
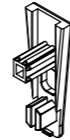
قم بتركيب المسامير والصواميل على القطع الطرفية للحافظة (الجزء 1) والأغطية السفلية للقضبان التوجيهية الجانبية (الجزء 6. والجزء 7) لإعدادها للتركيب

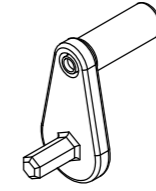
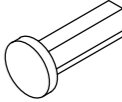
لتقصير الحافظة، قم بتطبيق العرض الذي تم قياسه (ض) ناقص 15 مم.ثم قم بتقصير الحافظة باستخدام منشار.قبل القطع، تأكد من أنّ الستارة الدوارة للحماية من الحشرات موجودة بالكامل داخل الحافظة

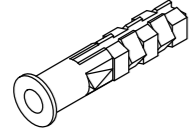
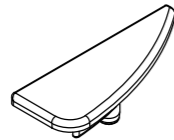
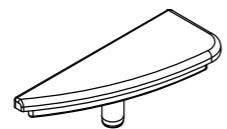
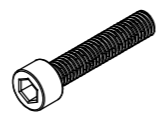

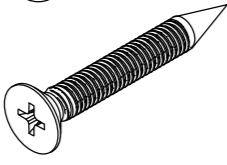
<p>① x1</p> 		<p>② x2</p> 	
69X38X1292mm		25x40x1535mm	
<p>③ x1</p> 	<p>④ x1</p> 	<p>⑤ x1</p> 	<p>⑥ x1</p> 
44x65x34mm	44x65x34mm	27X20X11mm	39X39X59mm
<p>⑦ x1</p> 	<p>⑧ x1</p> 	<p>⑨ x1</p> 	<p>⑩ x2</p> 
39X39X59mm	13x16x6mm	13x16x6mm	86x23x18mm
<p>⑪ x1</p> 	<p>⑫ x1</p> 	<p>⑬ x1</p> 	<p>⑭ x2</p> 
39x14x14mm	39x14x14mm	37x22x43mm	Ø11x22mm

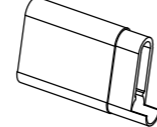
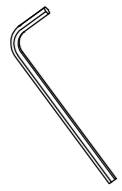
<p>⑮ x4</p> 	<p>⑯ x1</p> 	<p>⑰ x1</p> 	<p>⑱ x4</p> 
<p>Ø10x32mm</p>	<p>39X16X13mm</p>	<p>39X16X13mm</p>	<p>M5X25mm</p>
<p>⑲ x2</p> 	<p>⑳ x4</p> 	<p>㉑ x4</p> 	<p>㉒ x1</p> 
<p>Ø5.7X38mm</p>	<p>FA3.5X30mm</p>	<p>M5</p>	<p>50X30X10mm</p>
<p>㉓ x1</p> 			
<p>65x25x4mm</p>			

